

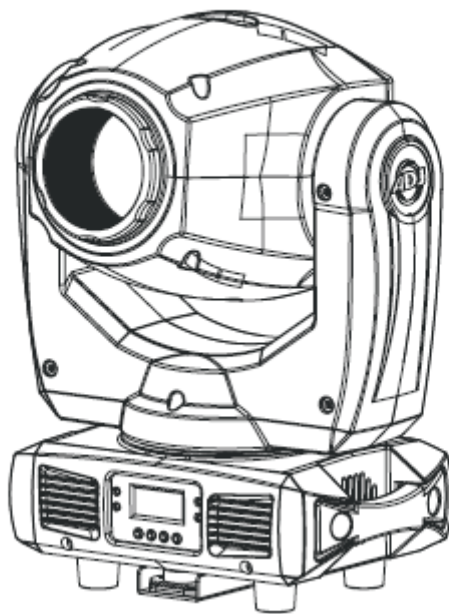

INNO SPOT PRO



Bedienungsanleitung

A.D.J. Supply Europe B.V.
Junostraat 2
6468 EW Kerkrade
Niederlande
www.americandj.eu

©2013 ADJ Products, LLC Alle Rechte vorbehalten. Die hier enthaltenen Informationen, technischen Details, Diagramme, Darstellungen und Anweisungen können ohne vorherige Ankündigung geändert werden. Das hier enthaltene Logo von ADJ Products, LLC und die bezeichnenden Produktnamen und -nummern sind Handelsmarken von ADJ Products, LLC. Der Urheberschutz erstreckt sich auf alle Formen und Ausführungen urheberrechtlich geschützter Materialien und Informationen, die durch den Gesetzgeber, die Rechtsprechung oder im Folgenden durch den Urheberschutz abgedeckt sind. Die in diesem Dokument verwendeten Produktnamen können Marken oder eingetragene Handelsmarken ihrer jeweiligen Eigentümer sein und werden hiermit als solche anerkannt. Alle Marken und Produktnamen, die nicht Marken und Produktnamen von ADJ Products, LLC sind, sind Marken oder eingetragene Handelsmarken ihrer jeweiligen Eigentümer.

ADJ Products, LLC und verbundene Unternehmen übernehmen hiermit keine Haftung für Schäden an Eigentum, Ausstattung, Gebäuden und der elektrischen Installation sowie für Verletzungen von Personen, direkte oder indirekte, erhebliche wirtschaftliche Verluste, die im Vertrauen auf in diesem Dokument enthaltenen Informationen entstanden und/oder das Ergebnis unsachgemäßer, nicht sicherer, ungenügender und nachlässiger Montage, Installation, Aufhängung und Bedienung dieses Produktes sind.

Inhaltsverzeichnis

ALLGEMEINE INFORMATIONEN	4
ALLGEMEINE ANWEISUNGEN	4
EIGENSCHAFTEN	4
SICHERHEITSVORKEHRUNGEN BEI HANDHABUNG	4
SICHERHEITSHINWEISE	5
INSTALLATION	5
EINRICHTUNG DES GERÄTS	6
SYSTEMMENÜ	9
BETRIEB	13
NETZKABEL IN SERIENSCHALTUNG	13
UC3-STEUERUNG	14
DMX-EIGENSCHAFTEN	14
PHOTOMETRISCHES DIAGRAMM	15
GOBOS AUSWECHSELN	16
AUSWECHSELN DER SICHERUNG	16
REINIGUNG	17
FEHLERBEHEBUNG	17
TECHNISCHE DATEN	18
RoHS – ein großer Beitrag zur Erhaltung unserer Umwelt	19
WEEE – Entsorgung von Elektro- und Elektronikgeräten	19

ALLGEMEINE INFORMATIONEN

Auspacken: Vielen Dank, dass Sie sich für den Kauf eines Inno Spot Pro von ADJ Products, LLC, entschieden haben. Jeder Inno Spot Pro wurde gründlich werksseitig geprüft und hat in einwandfreiem Zustand das Werk verlassen. Überprüfen Sie die Verpackung gründlich auf Schäden, die während des Transports entstanden sein könnten. Wenn Ihnen der Karton beschädigt erscheint, überprüfen Sie Ihren Projektor genau auf alle Schäden und versichern Sie sich, dass das zur Inbetriebnahme des Geräts benötigte Zubehör unbeschädigt und komplett vorhanden ist. Bitte wenden Sie sich im Schadensfall oder bei fehlendem Zubehör zur Klärung an unsere kostenlose Kundensupport-Hotline. Bitte geben Sie das Gerät nicht ohne vorherigen Kontakt mit unserem Kundensupport an Ihren Händler zurück.

Erste Schritte: Der Inno Spot Pro ist ein ein LED-Moving Head mit 14 DMX-Kanälen. Der Inno Spot Pro ist als Stand-alone-Gerät oder für eine Master / Slave-Konfiguration konzipiert. Der Inno Spot Pro verfügt über drei Betriebsmodi: Musiksteuerung, Show und DMX-Steuerung. Das Gerät eignet sich für Theater, Studios, Ladengeschäfte und andere ähnliche Standorte. *Um die Lichteffekte voll zur Geltung zu bringen, empfiehlt sich die Verwendung von Nebel oder bestimmten Nebel-effekten.*

Kundensupport: Falls Sie auf Probleme jeglicher Art stoßen, kontaktieren Sie bitte ihnen American Audio Shop Ihres Vertrauens.

Wir bieten Ihnen ebenso die Möglichkeit an, uns persönlich zu kontaktieren: Sie können uns durch unsere Webseite www.americandj.eu oder durch unsere E-Mail support@americandj.eu erreichen.

Achtung! Um das Risiko von Stromschlägen oder Feuer zu verhindern oder zu reduzieren, dürfen Sie dieses Gerät niemals im Regen oder bei hoher Luftfeuchtigkeit benutzen.

Achtung! *Das Gerät kann ernsthafte Augenschäden verursachen. Vermeiden Sie immer, direkt in die Lichtquelle zu schauen!*

ALLGEMEINE ANWEISUNGEN

Um eine größtmögliche Leistungsfähigkeit des Geräts zu gewährleisten, lesen Sie diese Bedienungsanleitung sorgfältig durch und machen sich mit den wichtigsten Funktionen vertraut. Diese Anleitung enthält wichtige Informationen über den Betrieb und die Instandhaltung dieses Geräts. Bitte heben Sie diese Bedienungsanleitung zur späteren Einsicht zusammen mit dem Gerät auf. Um eine größtmögliche Leistungsfähigkeit des Geräts zu gewährleisten, lesen Sie diese Bedienungsanleitung sorgfältig durch und machen sich mit den wichtigsten Funktionen vertraut. Diese Anleitung enthält wichtige Informationen über den Betrieb und die Instandhaltung dieses Geräts. Bitte heben Sie diese Bedienungsanleitung zur späteren Einsicht zusammen mit dem Gerät auf.

EIGENSCHAFTEN

- kompatibel mit DMX-512-Protokoll (14 DMX-Kanäle)
- 8 Farben plus Weiß
- 6 rotierende, auswechselbare Gobos + Effektscheinwerfer
- 3 Betriebsmodi: DMX-Steuerung, Musiksteuerung, Show-Modus
- Stromzuführung in Serienschaltung (Lesen Sie Seite 13).
- internes Mikrofon
- digitales Display für Adress- und Funktionseinstellung
- UC3-Controller (nicht inbegriffen)
- 4 vorprogrammierte Shows

SICHERHEITSVORKEHRUNGEN BEI HANDHABUNG

Vorsicht! Die eingebauten Komponenten sind für den Kunden wartungsfrei. Versuchen Sie nicht, selbst Reparaturen durchzuführen; dies führt zum Verfall Ihrer Gewährleistungsansprüche. Im unwahrscheinlichen Fall einer notwendigen Reparatur, wenden Sie sich bitte an ADJ Products, LLC.

Während des Betriebs kann das Gehäuse sehr heiß werden. Fassen Sie das Gerät während des Betriebs nicht mit bloßen Händen an.

SICHERHEITSVORKEHRUNGEN BEI HANDHABUNG (Fortsetzung)

ADJ Products, LLC, ist nicht verantwortlich für Schäden, die durch die Nichtbeachtung der in dieser Bedienungsanleitung enthaltenen Anweisungen oder durch Veränderungen am Gerät entstanden sind.

SICHERHEITSHINWEISE

Zu Ihrer eigenen Sicherheit empfiehlt es sich, vor der Erstinbetriebnahme des Geräts diese Betriebsanleitung gelesen und verstanden zu haben!

- Um das Risiko von Stromschlägen oder Feuer zu verhindern oder zu reduzieren, dürfen Sie dieses Gerät niemals im Regen oder bei hoher Luftfeuchtigkeit benutzen.
- Verhindern Sie, dass Wasser oder andere Flüssigkeiten in das Innere dieses Geräts gelangen.
- Vergewissern Sie sich, dass der lokale Stromanschluss den technischen Spezifikationen des Geräts entspricht.
- Nehmen Sie das Gerät nicht in Betrieb, wenn das Stromkabel Scheuerstellen aufweist oder gebrochen ist.
- Versuchen Sie nicht, den Massestift des Stromkabels zu entfernen oder abzubreaken. Dieser Stift dient zur Reduzierung des Risikos von Stromschlägen und Feuer im Fall von innerhalb des Geräts auftretenden Kurzschlüssen.
- Trennen Sie vor dem Anschließen weiterer Geräte dieses Gerät von der Stromversorgung.
- Entfernen Sie unter keinen Umständen das Gehäuse.
- Die eingebauten Komponenten sind für den Kunden wartungsfrei.
- Betreiben Sie dieses Gerät nie bei geöffnetem Gehäuse.
- Achten Sie immer darauf, dass Sie das Gerät an einer Stelle montieren, an der genügend Lüftung gewährleistet ist. Planen Sie einen Abstand von 15cm zwischen dem Gerät und einer Wand ein.
- Betreiben Sie dieses Gerät nie, wenn es beschädigt ist.
- Dieses Gerät ist nur für den Gebrauch in Gebäuden vorgesehen. Die Benutzung im Außenbereich führt zum Verlust aller Gewährleistungsansprüche.
- Montieren Sie die Einheit immer auf einen sicheren und stabilen Untergrund.
- Die Kabel zur Stromversorgung sollten so gelegt werden, dass voraussichtlich nicht darauf getreten wird oder Gegenstände auf ihnen abgestellt oder gegen sie gelehnt werden können, und schenken Sie besondere Beachtung den Stellen, wo die Kabel aus dem Gerät austreten.
- Das Gerät sollte genau nach den Angaben des Herstellers gesäubert werden. Weitere Informationen über die Reinigung finden Sie auf Seite 17.
- Hitze – Das Gerät darf nicht in der Nähe von Wärmequellen, wie etwa Radiatoren, Wärmestrahler, Öfen, Verstärker, usw. installiert werden, die Hitze erzeugen.
- Das Gerät sollte nur von qualifizierten Service-Technikern gewartet werden, wenn:
 - A. Gegenstände auf das Gerät gefallen sind oder Flüssigkeiten auf dem Gerät verschüttet worden sind.
 - B. Das Gerät Regen oder Wasser ausgesetzt worden ist.
 - C. Das Gerät offenbar nicht einwandfrei funktioniert oder eine deutliche Veränderung in der Arbeitsleistung erkennbar ist.

INSTALLATION

Das Befestigungsgerüst oder die Installationswand muss das 10-fache des Gerätegewichts tragen können, ohne sich zu verformen. Beim Befestigen muss das Gerät mit einer zweiten Sicherheitsbefestigung gesichert sein, wie etwa einem geeigneten Sicherheitskabel. Stellen Sie sich während des Befestigens, des Abbaus oder der Wartung niemals direkt unter das Gerät.

Über-Kopf-Montage erfordert eine professionelle Erfahrung, einschließlich des Berechnens der Tragelasten, des verwendeten Befestigungsmaterials sowie periodischer Sicherheitsinspektionen des gesamten Befestigungsmaterials und des Geräts. Falls Sie nicht über diese Qualifikationen verfügen, sollten Sie von einer selbst durchgeführten Installation Abstand nehmen.

Die Installation sollte einmal jährlich von einer entsprechend ausgebildeten Fachkraft überprüft werden.

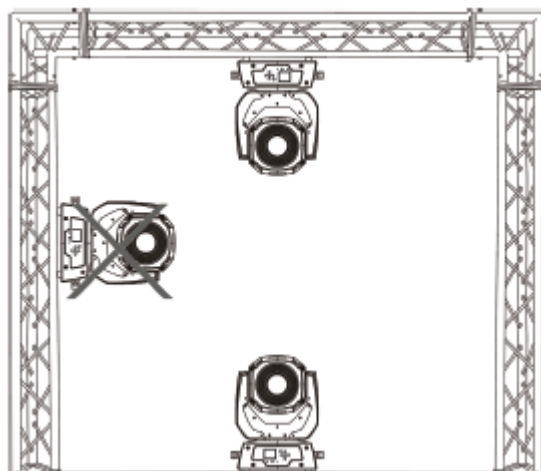

Der Inno Spot Pro ist in zwei verschiedenen Befestigungsarten voll funktionsfähig: kopfüber von der Decke hängend und in normaler Position auf flachem Untergrund. Um innere Beschädigungen zu vermeiden, dürfen Sie das Gerät niemals, wie im Bild gezeigt, auf der Seite befestigen. Stellen Sie sicher, dass das Gerät in einem Abstand von mindestens 0,5m von entzündlichen Materialien (Dekoration, etc.) befestigt wird. Verwenden und befestigen Sie immer das mitgelieferte Sicherheitskabel, um versehentliche Schäden und/oder Verletzungen durch einen versagenden Bügel vorzubeugen (vergleichen Sie die folgende Seite). Verwenden Sie niemals die Tragebügel zum Befestigen des Geräts.

ACHTUNG: Die angemessene Umgebungstemperatur für das Gerät ist zwischen -25°C und 45°C . Platzieren Sie das Gerät nicht in Umgebungen, in denen diese Temperaturspanne unter- oder überschritten wird. Damit läuft das Gerät am besten und seine Lebensdauer wird maximiert.

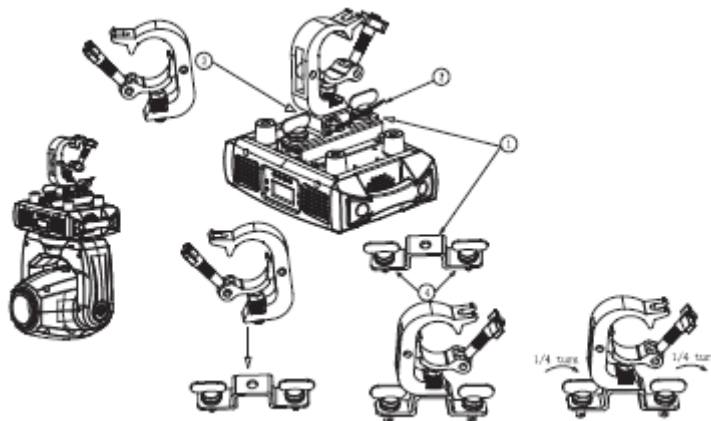

Schrauben Sie einen Klemmbügel mit einer Schraube M12 und einer Mutter an den Omega-Befestigungsbügel. Schieben Sie die Schnellverschlüsse des ersten Omega-Befestigungsbügels in die entsprechenden Aufnahmebohrungen am Boden des des Inno Spot Pro. Drehen Sie die Schnellverschlüsse im Uhrzeigersinn fest. Schrauben Sie die beiliegende Schraube der Ösenbohrung in das Gehäuse ein und ziehen Sie das Sicherheitsseil durch die Ösenbohrung und über das Traversensystem oder einen sicheren und festen Anker. Schieben Sie das Ende in den Karabinerhaken und ziehen Sie die Schraube fest.

EINRICHTUNG DES GERÄTS

Leistungsaufnahme: Der Inno Spot Pro von American DJ® verfügt über ein Vorschaltgerät, das automatisch die anliegende Spannung erkennt, sobald der Netzstecker in die Schukosteckdose gesteckt wird. Daher müssen Sie sich keine Gedanken über das lokal anliegende Stromnetz machen; Sie können es praktisch überall anschließen.

EINRICHTUNG DES GERÄTS (Fortsetzung)

DMX-512: DMX steht für Digital Multiplex. Es ist ein universell einsetzbares Steuerprotokoll, das zur intelligenten Kommunikation zwischen Effektgeräten und dem Controller dient. Ein DMX-Controller sendet DMX-Anweisungen zwischen dem Controller und dem Effektgerät hin und her. DMX-Daten werden als serielle Daten über DATA "IN" und DATA "OUT" XLR-Anschlüsse, die sich an allen DMX-Geräten befinden (die meisten Controller verfügen nur über eine DATA "OUT" - Anschlussbuchse), von Effektgerät zu Effektgerät gesandt.

DMX-Verbindung: DMX ist ein standardisiertes Übertragungsprotokoll, das erlaubt, alle DMX-kompatiblen Modelle der verschiedenen Hersteller miteinander zu verbinden und von einem einzigen Mischpult aus anzusteuern. Für eine einwandfreie DMX-Datenübertragung zwischen verschiedenen DMX-Geräten sollte immer ein möglichst kurzes Kabel verwendet werden. Die Verbindungsanordnung zwischen den Geräten untereinander hat keinen Einfluss auf die DMX-Adressierung. Beispiel: Einem Gerät wurde die DMX-Adresse 1 zugewiesen und es kann an irgendeine Stelle der DMX-Verbindung positioniert werden, am Anfang, am Ende oder irgendwo in der Mitte. Daher kann das erste Gerät, das von einem Controller angesteuert wird, gleichzeitig das letzte in einer Reihe sein. Wenn einem Gerät die DMX-Adresse 1 zugewiesen wurde, weiß der DMX-Controller, an welche Adresse er die Daten schicken soll, egal an welcher Stelle der DMX-Kette sich das Gerät befindet.

Anforderungen (für DMX- und Master/Slave-Betrieb) an Datenkabel (DMX-Kabel): Der Inno Spot Pro kann über das DMX-512-Protokoll angesteuert werden. Der Inno Spot Pro ist ein 14-Kanal DMX-Gerät. Die DMX-Adresse wird elektronisch über das Bedienelement auf der Vorderseite des Geräts vergeben. Ihr Gerät und Ihr DMX-Controller benötigen ein zertifiziertes DMX-512 110 Ohm Datenkabel für den Dateneingang und -ausgang (Abbildung 1). Wir empfehlen als DMX-Kabel das Accu-Cable. Wenn Sie eigene Kabel verwenden, sollten Sie sicherstellen, dass dies standardmäßige, abgeschirmte 110 – 120 Ohm Kabel sind (diese Art von Kabel erhalten Sie in nahezu jedem professionellen Musik- und Beleuchtungstechnikgeschäft). Ihre Kabel sollten über einen männlichen und weiblichen XLR-Stecker an jedem Kabelende verfügen. Beachten Sie, dass das DMX-Kabel in Reihe geschaltet werden muss und nicht aufgeteilt werden kann.



Figure 1

Achtung: Halten Sie sich für die Verlegung eigener Kabel an die Abbildungen 2 und 3. Benutzen Sie nicht die Masse am XLR-Stecker. Verbinden Sie den Massestift nicht mit der Abschirmung des Kabels und vermeiden Sie, dass die Abschirmung mit dem Gehäuse des XLR-Steckers in Kontakt kommt. Ein Kontakt der Abschirmung mit der Masse verursacht einen Kurzschluss und Störungen im Verhalten der Geräte.

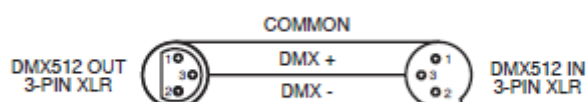

Figure 2



Abbildung 3

XLR-Polanordnung
Pol 1 = Masse
Pol 2 = Signal invertiert (DMX-„Cold“)
Pol 3 = Signal (DMX+„Hot“)

Wichtig: Leitungsabschluss: Bei längeren Kabelstrecken benötigen Sie möglicherweise zur Verhinderung von Störungen im Verhalten der Geräte einen Leitungsabschluss (DMX-Terminator) am letzten Gerät. Ein Leitungsabschluss ist ein Widerstand mit 110-120 Ohm und ¼ Watt, der zwischen den Polen 2 und 3 des männlichen XLR-Steckers gesteckt wird (DATA + und DATA -). Dieses Bauteil wird in die weibliche XLR-Buchse des letzten Geräts der Reihenschaltung eingesteckt, um hier die Leitung abzuschließen. Mit einem Leitungsabschluss (ADJ-Teilenummer: 1613000030) wird die Wahrscheinlichkeit des Auftretens von Störungen minimiert.



Ein Abschluss reduziert Signalfehler und vermeidet Probleme und Interferenzen bei der Signalübertragung.

Es empfiehlt sich immer, einen DMX-Leitungsabschluss (Widerstand 120 Ohm, 1/4 W) zwischen Pol 2 (DMX-) und Pol 3 (DMX+) des letzten Geräts zu schalten. **Abbildung 4**

5-polige XLR DMX-Stecker. Einige Hersteller benutzen 5-polige DMX-512-Datenkabel für die Datenübertragung, anstatt 3-polige. 5-polige DMX-Geräte können an eine 3-polige DMX-Leitung angeschlossen werden. Wenn Sie ein standardisiertes 5-poliges Datenkabel an eine 3-polige Leitung anschließen wollen, benötigen Sie einen Adapter; diesen können Sie in den meisten einschlägigen Geschäften erwerben. Die folgende Tabelle zeigt die richtige Umwandlung an.

Umwandlung von 3-poligem XLR auf 5-poligen XLR		
Kabel	3-poliger XLR, weiblich (Out)	5-poliger XLR, männlich (In)
Masse / Abschirmung	Pol 1	Pol 1
Signal invertiert (DMX-„Cold“)	Pol 2	Pol 2
Signal (DMX+„Hot“)	Pol 3	Pol 3
nicht belegt		Pol 4 – nicht benutzen
nicht belegt		Pol 5 – nicht benutzen

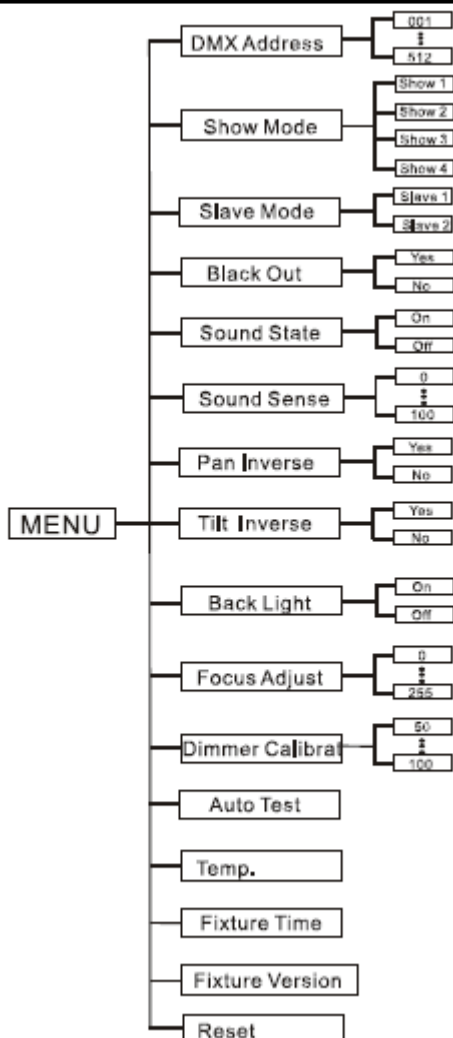

DMX-Adresse - DMX-Adresse einstellen

1. Drücken Sie auf MENU, bis "DMX Address" angezeigt wird; drücken Sie dann auf ENTER.
2. "X" wird nun angezeigt, wobei "X" die angezeigte Adresse ist. Drücken Sie zum Auswählen der gewünschten Adresse auf UP oder DOWN.
3. Drücken Sie zur Bestätigung auf ENTER, und danach drücken Sie MENU und halten es zur Zuordnung für mindestens 3 Sekunden gedrückt.

Show Mode - Show-Modi 1 - 4 (vorinstallierte Shows).

1. Drücken Sie auf MENU, bis "Show Mode" angezeigt wird; drücken Sie dann auf ENTER.
2. "Show X" wird nun angezeigt, wobei "X" eine Zahl zwischen 1 und 4 ist. Drücken Sie zum Auswählen der gewünschten Show auf UP oder DOWN und dann zur Bestätigung auf ENTER. Nachdem Sie auf ENTER gedrückt haben, drücken Sie auf MENU und halten es für mindestens 3 Sekunden gedrückt, um es zu aktivieren.

SHOWS:

Show 1 - Bei Geräten, die auf dem Boden platziert werden, beträgt der Neigungswinkel 210°.

Show 2 - Für Geräte, die an der Decke oder an einem Gerüstelement platziert werden, beträgt der Neigungswinkel 90°.

Show 3 - Für Geräte, die auf einem Tisch oder auf der Bühne platziert werden. Der Strahl wird in Richtung des Publikums projiziert, d.h. vor die Bühne. Der Winkel der Schwenkbewegung (von links nach rechts nach links) beträgt 160°. Der Winkel der Neigungsbewegung beträgt 90°.

Show 4 - Für Geräte, die an der Decke oder an einem Gerüstelement platziert werden. Der Strahl wird in Richtung des Publikums projiziert, d.h. vor die Bühne. Der Winkel der Schwenkbewegung (von links nach rechts nach links) beträgt 160°. Der Winkel der Neigungsbewegung beträgt 90°.

Slave Mode - Damit können Sie das Gerät als Slave in einer Master/Slave-Konfiguration definieren.

1. Drücken Sie auf MENU, bis "Slave Mode" angezeigt wird; drücken Sie dann auf ENTER. Es wird entweder "Slave 1" oder "Slave 2" angezeigt.
2. Zum Auswählen des gewünschten Slave-Modus, drücken Sie die Tasten UP oder DOWN, und zum Bestätigen auf die Taste ENTER.

WICHTIG: In einer Master/Slave-Konfiguration können Sie nur ein Gerät als Master definieren und dann das nächste Gerät als "Slave 2"; die Geräte bewegen sich nun entgegengesetzt zueinander.

Black Out - Damit steuern Sie die Verdunkelung

1. Drücken Sie auf MENU, bis "Black Out" angezeigt wird; drücken Sie dann auf ENTER.
2. Es wird entweder "Yes" oder "No" angezeigt. Drücken Sie zum Auswählen von entweder "Yes" oder "No" auf UP oder DOWN.
3. Bestätigen Sie die Einstellungen mit ENTER.

Sound State - In diesem Modus läuft das Gerät im Musiksteuerungs-Modus.

1. Drücken Sie auf MENU, bis "Sound State" angezeigt wird; drücken Sie dann auf ENTER.
2. Es wird entweder "On" oder "Off" angezeigt. Drücken Sie zum Auswählen von entweder "On" oder "Off" auf UP oder DOWN.
3. Bestätigen Sie die Einstellungen mit ENTER; danach drücken Sie auf MENU und halten es für mindestens 3 Sekunden gedrückt, um es zu aktivieren.

Sound Sense - In diesem Modus können Sie die Musikempfindlichkeit des Musiksteuerungs-Modus anpassen.

1. Drücken Sie auf MENU, bis "Sound Sense" angezeigt wird; drücken Sie dann auf ENTER.
2. Mit den UP und DOWN-Tasten können Sie die Empfindlichkeit der Musiksteuerung einstellen. Die Empfindlichkeit kann zwischen 0 (die niedrigste) und 100 (die empfindlichste) eingestellt werden.
3. Zum Bestätigen der drücken Sie auf ENTER.

Pan Inverse - Schwenkinversion

1. Drücken Sie auf MENU, bis "Pan Inverse" angezeigt wird; drücken Sie dann auf ENTER. Es wird entweder "Yes" oder "No" angezeigt.
2. Zum Aktivieren der Schwenkinversion benutzen Sie die UP oder DOWN-Tasten, bis "Yes" angezeigt wird, und zum Bestätigen und Verlassen des Menüs drücken Sie auf die Taste ENTER. Zum Deaktivieren der Schwenkinversion wählen Sie "No" und drücken dann auf ENTER.

Tilt Inverse - Neigungsinversion

1. Drücken Sie auf MENU, bis "Tilt Inverse" angezeigt wird; drücken Sie dann auf ENTER. Es wird entweder "Yes" oder "No" angezeigt.
2. Zum Aktivieren der Neigungsinversion benutzen Sie die UP oder DOWN-Tasten, bis "Yes" angezeigt wird, und zum Bestätigen und Verlassen des Menüs drücken Sie auf die Taste ENTER. Zum Deaktivieren dieses Modus, wählen Sie "No" und drücken dann auf ENTER.

Back Light - Mit dieser Funktion können Sie festlegen, ob die LED-Anzeige sich nach 1 Minute ausschaltet.

1. Drücken Sie auf MENU, bis "Back Light" angezeigt wird; drücken Sie dann auf ENTER.
2. Es wird entweder "ON" oder "OFF" angezeigt. Mit den Tasten UP oder DOWN wählen Sie "ON", um das Hintergrundlicht immer eingeschaltet zu lassen, oder Sie wählen "OFF", wenn es nach 2 Minuten abgeschaltet werden soll. Drücken Sie jetzt eine beliebige Taste, um die Hintergrundbeleuchtung wieder einzuschalten.
3. Bestätigen Sie mit ENTER.

Dimmer Calibrat - Mit dieser Funktion können Sie die Ausgabesättigung einstellen.

1. Drücken Sie auf MENU, bis "Dimmer Calibrat" angezeigt wird; drücken Sie dann auf ENTER.
2. Es wird eine Zahl zwischen 50 und 100 angezeigt. Diese Zahl entspricht der Sättigungseinstellung. Mit den UP und DOWN-Tasten können Sie die Sättigung der LED einstellen. 50 ist dabei eine mittlere Sättigung, 100 die volle Sättigung.
3. Sobald Sie die gewünschte Einstellung gefunden haben, drücken Sie zur Bestätigung auf ENTER.

Auto Test - Mit dieser Funktion können Sie eine Selbstprüfung veranlassen.

1. Drücken Sie auf MENU, bis "Auto Test" angezeigt wird; drücken Sie dann ENTER.
2. Das Gerät durchläuft nun einen Selbsttest. Betätigen Sie die "MODE/ESC"-Taste, um diesen Modus zu verlassen.

Temp. - Mit dieser Funktion können Sie sich die Betriebstemperatur des Geräts anzeigen lassen.

1. Drücken Sie auf MENU, bis "Temp." angezeigt wird; drücken Sie dann ENTER.
2. Die aktuelle Betriebstemperatur des Geräts wird nun angezeigt. Drücken Sie zum Verlassen auf MENU.

Fixture Time - Mit dieser Funktion können Sie sich die Laufzeit des Geräts anzeigen lassen.

1. Drücken Sie auf MENU, bis "Fixture Time" angezeigt wird; drücken Sie dann ENTER.
2. Die Laufzeit des Geräts wird nun angezeigt. Drücken Sie zum Verlassen auf MENU.

Fixture Version - Zeigt die Software-Version an.

1. Drücken Sie auf MENU, bis "Fixture Version" angezeigt wird. Betätigen Sie die Schaltfläche ENTER, um sich die Software-Version anzeigen zu lassen.
2. Betätigen Sie MENU, um diese Funktion zu verlassen.

Reset - Mit dieser Funktion können Sie das Gerät zurücksetzen.

1. Drücken Sie auf MENU, bis "Reset" angezeigt wird; drücken Sie dann ENTER.
2. Das Gerät wird nun zurückgesetzt.

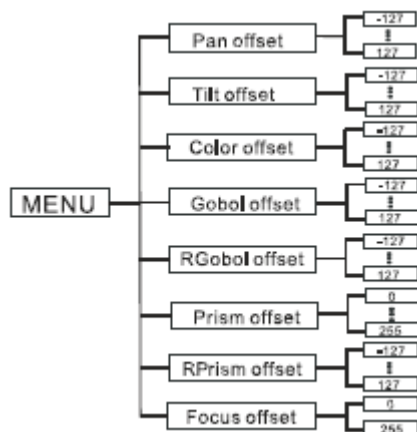

Um das Untermenü für die Einstellung der OTIL (Standardeinstellung)-/Goboradeinstellung zu öffnen, betätigen Sie die ENTER-Taste für mindestens 3 Sekunden. In diesem Untermenü lassen sich die

SYSTEMMENÜ (Fortsetzung)

Ausgangspositionen verschiedener Funktionen testen: Schwenkung, Neigung, Farbrad, Gobo-rad, RGoborad (rotierend), Prisma, RPrisma und Fokussierposition.

Pan Offset - Einstellung der Anfangsposition der Schwenkung.

1. Betätigen Sie die ENTER-Taste für mindestens 3 Sekunden; drücken Sie dann die UP- oder DOWN-Tasten, bis "**Pan Offset**" angezeigt wird, und betätigen Sie dann ENTER.
2. Mit den UP- und DOWN-Tasten können Sie Ihre Einstellungen vornehmen; drücken Sie dann zur Bestätigung auf ENTER. Betätigen Sie die MENU-Taste eine Sekunde lang, um diesen Modus zu verlassen.

Tilt Offset - Einstellung der Anfangsposition der Neigung.

1. Betätigen Sie die ENTER-Taste für mindestens 3 Sekunden; drücken Sie dann die UP- oder DOWN-Tasten, bis "**Tilt Offset**" angezeigt wird, und betätigen Sie dann ENTER.
2. Mit den UP- und DOWN-Tasten können Sie Ihre Einstellungen vornehmen; drücken Sie dann zur Bestätigung auf ENTER. Betätigen Sie die MENU-Taste eine Sekunde lang, um diesen Modus zu verlassen.

Color Offset - Einstellung der Anfangsposition des Farbrads.

1. Betätigen Sie die ENTER-Taste für mindestens 3 Sekunden; drücken Sie dann die UP- oder DOWN-Tasten, bis "**Color Offset**" angezeigt wird, und betätigen Sie dann ENTER.
2. Mit den UP- und DOWN-Tasten können Sie Ihre Einstellungen vornehmen; drücken Sie dann zur Bestätigung auf ENTER. Betätigen Sie die MENU-Taste eine Sekunde lang, um diesen Modus zu verlassen.

Gobo Offset - Einstellung der Anfangsposition des Goborads.

1. Betätigen Sie die ENTER-Taste für mindestens 3 Sekunden; drücken Sie dann die UP- oder DOWN-Tasten, bis "**Gobo Offset**" angezeigt wird, und betätigen Sie dann ENTER.
2. Mit den UP- und DOWN-Tasten können Sie Ihre Einstellungen vornehmen; drücken Sie dann zur Bestätigung auf ENTER. Betätigen Sie die MENU-Taste eine Sekunde lang, um diesen Modus zu verlassen.

RGobo Offset - Einstellung der Anfangsposition des RGoborads.

1. Betätigen Sie die ENTER-Taste für mindestens 3 Sekunden; drücken Sie dann die UP- oder DOWN-Tasten, bis "**RGobo Offset**" angezeigt wird, und betätigen Sie dann ENTER.
2. Mit den UP- und DOWN-Tasten können Sie Ihre Einstellungen vornehmen; drücken Sie dann zur Bestätigung auf ENTER. Betätigen Sie die MENU-Taste eine Sekunde lang, um diesen Modus zu verlassen.

Prism Offset - Einstellung der Anfangsposition des Prismas.

1. Betätigen Sie die ENTER-Taste für mindestens 3 Sekunden; drücken Sie dann die UP- oder DOWN-Tasten, bis "**Prism Offset**" angezeigt wird, und betätigen Sie dann ENTER.
2. Mit den UP- und DOWN-Tasten können Sie Ihre Einstellungen vornehmen; drücken Sie dann zur Bestätigung auf ENTER. Betätigen Sie die MENU-Taste eine Sekunde lang, um diesen Modus zu verlassen.

RPrism Offset - Einstellung der Anfangsposition des RPrismas.

1. Betätigen Sie die ENTER-Taste für mindestens 3 Sekunden; drücken Sie dann die UP- oder DOWN-Tasten, bis "**RPrism Offset**" angezeigt wird, und betätigen Sie dann ENTER.
2. Mit den UP- und DOWN-Tasten können Sie Ihre Einstellungen vornehmen; drücken Sie dann zur Bestätigung auf ENTER. Betätigen Sie die MENU-Taste eine Sekunde lang, um diesen Modus zu verlassen.

Fokus Offset - Einstellung der Anfangsposition des Fokus.

1. Betätigen Sie die ENTER-Taste für mindestens 3 Sekunden; drücken Sie dann die UP- oder DOWN-Tasten, bis "**fokus**" angezeigt wird, und betätigen Sie dann ENTER.
2. Mit den UP- und DOWN-Tasten können Sie Ihre Einstellungen vornehmen; drücken Sie dann zur Bestätigung auf ENTER. Betätigen Sie die MENU-Taste eine Sekunde lang, um diesen Modus zu verlassen.

BETRIEB

Master/Slave-Betrieb Mit dieser Funktion lassen sich bis zu 16 Geräte miteinander verbinden und ohne Controller betreiben. Die Geräte laufen im Musiksteuerungs-Modus. In diesem Modus fungiert ein Gerät als Steuerungseinheit und die anderen reagieren auf die integrierten Programme dieser Steuerungseinheit. Jedes Gerät kann als Master oder Slave definiert werden.

1. Schließen Sie die Geräte in Reihe über die an der Rückseite befindlichen XLR-Buchsen zusammen. Beachten Sie, dass der männliche XLR-Anschluss der Eingang und der weibliche XLR-Anschluss der Ausgang ist. Das erste Gerät in der Reihenschaltung (Master) verwendet nur den weiblichen XLR-Anschluss (Buchse). Das letzte Gerät in der Reihe verwendet nur den männlichen XLR-Anschluss (Stecker). Bei längeren Kabeln empfiehlt sich die Verwendung einer Abschlusschaltung.

2. Am Master-Gerät finden Sie die gewünschte Show und stellen diese durch das Betätigen der ENTER-Taste ein.

3. An den Slave-Geräten drücken Sie auf MENU, bis "**Slave Modus**" angezeigt wird; drücken Sie dann auf ENTER. Wählen Sie entweder "**Slave 1**" oder "**Slave 2**" und betätigen dann ENTER. Weitere Informationen finden Sie auf Seite 10.

4. Die Slave-Geräte befolgen nun die Anweisungen des Master-Geräts.

Universelle DMX-Steuerung: Mit dieser Funktion können Sie einen universellen Elation® DMX-512-Controller für die Steuerung der Effekte Chase, Muster, Dimmer und Strobe. Mit einem DMX-Controller lassen sich einzigartige Programme erzeugen, die perfekt auf die jeweiligen Anforderungen zugeschnitten sind.

1. Der Inno Spot Pro ist ein 14-Kanal DMX-Gerät. Für weitere Informationen über DMX-Werte und Eigenschaften, vergleichen Sie die Seiten 14 bis 15.

2. Um das Gerät im DMX-Modus ansteuern zu können, befolgen Sie die Einstellmöglichkeiten auf den Seiten 6-8 sowie die Setup-Spezifikationen, die Ihrem DMX-Controller beiliegen.

3. Zur Steuerung der Eigenschaften des DMX-Geräts, benutzen Sie die Überblendregler des Controllers.

4. Damit können Sie Ihr eigenes Programm erzeugen.

5. Zum Einstellen der DMX-Adresse, befolgen Sie die Anweisungen auf Seite 9.

6. Bei längeren Netzkabeln (mehr als 30 Meter) verwenden Sie am letzten Gerät eine Abschlusschaltung.

7. Für Hilfe beim Betrieb im DMX-Modus, lesen Sie bitte die Bedienungsanleitung des DMX-Controllers.

Musiksteuerungs-Modus: In diesem Modus können Sie entweder nur ein Gerät oder mehrere verbundene Geräte zur Musik laufen lassen.

1. Drücken Sie auf MENU, bis "**Sound State**" angezeigt wird; drücken Sie dann auf ENTER. Drücken Sie auf UP oder DOWN, bis "**ON**" angezeigt wird.

2. Um die Musikempfindlichkeit einzustellen, betätigen Sie die MENU-Taste, bis "**Sound Sense**" angezeigt wird; betätigen Sie dann ENTER.

3. Mit den Tasten UP und DOWN stellen Sie die Empfindlichkeit ein, mit ENTER bestätigen Sie die gewünschte Empfindlichkeit.

4. Mit dem optionalen *UC3-Controller* (nicht inbegriffen) lassen sich verschiedene Funktionen, inklusive der Verdunkelungsfunktion, steuern.

Show-Modus: In diesem Modus können Sie entweder nur ein Gerät oder mehrere verbundene Geräte in einer der vier auswählbaren vorprogrammierten Shows laufen lassen.

1. Drücken Sie auf MENU, bis "**Show Mode**" angezeigt wird; drücken Sie dann auf ENTER.

2. Drücken Sie zum Auswählen der gewünschten Show auf UP oder DOWN und dann auf ENTER.

3. Mit dem optionalen *UC3-Controller* (nicht inbegriffen) lassen sich verschiedene Funktionen, inklusive der Verdunkelungsfunktion, steuern.

NETZKABEL IN SERIENSCHALTUNG

Mit dieser Funktion können Sie über die IEC-Eingangs- und Ausgangsbuchsen die Geräte miteinander verbinden. Es können maximal 4 Geräte bei 120 V und 8 bei 220 V angeschlossen werden. Bei mehr als 4 Geräten benötigen Sie eine weitere Schukosteckdose. Verwenden Sie die gleichen Geräte. NIEMALS verschiedene Gerätetypen verwenden!

UC3-STEUERUNG

Mit dem optionalen *UC3-Controller* (nicht inbegriffen) lassen sich verschiedene Funktionen, inklusive der Verdunkelungsfunktion, steuern.

Stand-by-Betrieb	Das Gerät verdunkeln		
Funktion	1. Synchr. Stroboskopeffekt 2. Asynchr. Stroboskopeffekt 3. Musikgesteuerter Stroboskopeffekt	Show 1-4	1. Farbe auswählen 2. Gobo auswählen
Modus	Musik (LED-Anzeige AUS)	Show (LED blinkt langsam)	LED-Anzeige EIN

DMX-EIGENSCHAFTEN

Kanal	Wert	Funktion
1	0 - 255	SCHWENKUNG
2	0 - 255	SCHWENKUNG FEIN
3	0 - 255	NEIGUNG
4	0 - 255	NEIGUNG FEIN
5	0 - 7 8 - 14 15 - 21 22 - 28 29 - 35 36 - 42 43 - 49 50 - 56 57 - 63 64 - 127 128 - 189 190 - 193 194 - 255	FARBEN: WEISS ROT ORANGE GELB GRÜN BLAU LILA HELLBLAU LILA FARBMISCHUNG ROTATION IM UHRZEIGERSINN SCHNELL-LANGSAM ANHALTEN ROTATION ENTGEGEN UHRZEIGERSINN LANGSAM-SCHNELL
6	0 - 9 10 - 18 19 - 27 28 - 36 37 - 45 46 - 54 55 - 63 64 - 73 74 - 82 83 - 91 92 - 100 101 - 109 110 - 118 119 - 127 128 - 189 190 - 193 194 - 255	GOBORAD SPOT GOBO 1 GOBO 2 GOBO 3 GOBO 4 GOBO 5 GOBO 6 SPOT-SHAKE-EFFEKT GOBO 1 SHAKE-EFFEKT GOBO 2 SHAKE-EFFEKT GOBO 3 SHAKE-EFFEKT GOBO 4 SHAKE-EFFEKT GOBO 5 SHAKE-EFFEKT GOBO 6 SHAKE-EFFEKT GOBORADROTATION LANGSAM - SCHNELL ANHALTEN GOBORADROTATION SCHNELL - LANGSAM

DMX-EIGENSCHAFTEN (Fortsetzung)

7	0 - 127 128 - 189 190 - 193 194 - 255	GOBO-ROTATION GEGEN DEN UHRZEIGERSINN INDEX 0°-360° IM UHRZEIGERSINN SCHNELL - LANGSAM ANHALTEN ENTGEGEN UHRZEIGERSINN LANGSAM - SCHNELL
8	0 - 7 8 - 255	PRISMA KEIN EFFEKT PRISMA-EFFEKT
9	0 - 127 128 - 189 190 - 193 194 - 255	PRISMA-ROTATION GEGEN DEN UHRZEIGERSINN INDEX 0°-360° ENTGEGEN DEM UHRZEIGERSINN SCHNELL-LANGSAM ANHALTEN UHRZEIGERSINN LANGSAM - SCHNELL
10	0 - 255	FOKUS VERKLEINERN - VERGRÖßERN
11	0 - 7 8 - 15 16 - 131 132 - 139 140 - 181 182 - 189 190 - 231 232 - 239 240 - 247 248 - 255	SHUTTER-STROBE VERDUNKELUNG SHUTTER OFFEN STROBE LANGSAM-SCHNELL SHUTTER OFFEN SHUTTER LANGSAM ÖFFNEN - SCHNELL SCHLIESSEN SHUTTER OFFEN SHUTTER LANGSAM SCHLIESSEN - SCHNELL ÖFFNEN SHUTTER OFFEN ZUFALLS-STROBE SHUTTER OFFEN
12	0 - 255	DIMMER 0% - 100%
13	0 - 255	BEWEGUNGSGESCHWINDIGKEIT SCHNELL-LANGSAM
14	0 - 69 70 - 79 80 - 89 90 - 99 100 - 109 110 - 119 120 - 129 130 - 199 200 - 209 210 - 255	VERDUNKELUNG/ZURÜCKSETZEN NICHTS VERDUNKELUNG MIT SCHWENKUNGS-/NEIGUNGS-BEWEGUNG SCHWENKUNGS-/NEIGUNGS-BEWEGUNG OHNE VERDUNKELUNG VERDUNKELUNG MIT FARBWECHSEL KEINE VERDUNKELUNG MIT FARBWECHSEL VERDUNKELUNG MIT GOBOWECHSEL KEINE VERDUNKELUNG MIT GOBOWECHSEL NICHTS VERDUNKELUNG/ZURÜCKSETZEN ALLE ZURÜCKSETZEN NICHTS

PHOTOMETRISCHES DIAGRAMM

Beam angle 12° 87640 22330 5834 3700 2529 (Lux)

Beam angle 17° 30900 10920 4916 2805 1788 (Lux)

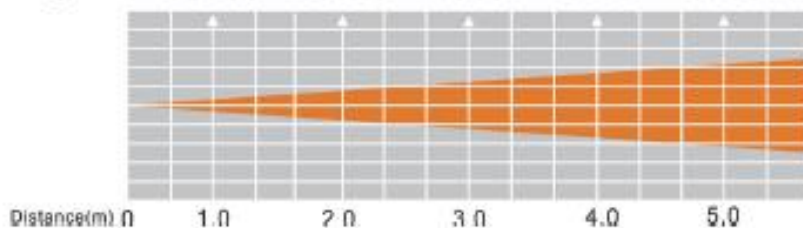

GOBOS AUSWECHSELN

Das Gerät ist mit auswechselbaren Gobos ausgestattet. Bitte gehen Sie beim Wechseln der Gobos sehr sorgfältig vor.

Vorsicht! Öffnen Sie nie das in Betrieb befindliche Gerät. Trennen Sie es erst von der Stromversorgung, bevor Sie versuchen, die Gobos zu wechseln.

1. Um die Gobos auszuwechseln, entfernen Sie die obere Hälfte des Moving-Head-Scheinwerfers. Bei der oberen Hälfte des Scheinwerfers befindet sich die Linse nicht am Gehäuse.
2. Schrauben Sie die 4 Phillips-Schrauben, mit denen die obere Hälfte angeschraubt ist, heraus. Entfernen Sie die obere Hälfte des Gehäuses.
3. Wenn Sie die Hülle entfernen, gelangen Sie an das Goborad (siehe Abb. unten). Drehen Sie den Scheinwerferkopf so, dass die Linse nach oben zeigt. Drehen Sie das Gobo mit der Hand, bis Sie an das Gobo gelangen, das Sie auswechseln möchten.
4. Fassen Sie mit einer dünnen Flachzange den Rückhaltering, der das Gobo an seinem Platz hält, und entfernen Sie den Ring.
5. Sobald der Ring entfernt ist, drehen Sie den Kopf nach unten, damit das Gobo in Ihre Hand fällt.
6. Legen Sie vorsichtig Ihr neues Gobo ein und den Ring in das Gerät zurück.
7. Das Gerät wieder zusammenbauen.



AUSWECHSELN DER SICHERUNG

Trennen Sie das Netzkabel des Geräts von der Stromquelle. Sobald Sie das Kabel entfernt haben, können Sie den Sicherungshalter, der sich in der Anschlussbuchse für den Strom befindet, erkennen. Mithilfe eines Flachkopfschraubendrehers, den Sie in die Steckdose stecken, hebeln Sie den Sicherungshalter vorsichtig auf. Entfernen Sie die durchgebrannte Sicherung und ersetzen Sie sie durch eine neue. Der Sicherungshalter besitzt ein eingebautes Fach für eine zusätzliche Sicherung. Vergewissern Sie sich, dass Sie nicht die zusätzliche Sicherung mit der aktiven Sicherung verwechseln.

REINIGUNG

Wegen der Ablagerung von Rückständen von Nebel, Rauch und Staub auf den Optiken, sollten die inneren und äußeren Linsen regelmäßig gereinigt werden, um eine optimale Lichtleistung zu gewährleisten. Die Häufigkeit der Reinigung hängt von der Umgebung ab, in der das Gerät betrieben wird (also etwa bei Rauch, dem Einsatz von Nebelmaschinen oder Staub). Bei Dauerbetrieb empfiehlt sich eine monatliche Reinigung. Regelmäßiges Reinigen gewährleistet eine lange Betriebsdauer ihres Geräts und exzellente Effekte.

1. Benutzen Sie zum Abwischen des äußeren Gehäuses handelsübliche Glasreiniger und weiche Stofftücher.
2. Benutzen Sie zum Abbürsten des Kühlerdurchlasses und des Lüftungsgitters eine Bürste.
3. Reinigen Sie die äußeren Linsen einmal nach 20 Tagen mit Glasreiniger und weichen Tüchern
4. Reinigen Sie die inneren Linsen alle 30-60 Tage mit Glasreiniger und einem weichen Tuch.
5. Achten Sie immer darauf, dass alle Teile völlig abgetrocknet sind, bevor Sie das Gerät wieder an die Stromversorgung anschließen.

FEHLERBEHEBUNG

Fehlerbehebung: Nachstehend sind einige mögliche Störungen zusammen mit den jeweiligen Behebungsvorschlägen aufgelistet.

Am Gerät tritt kein Licht aus:

1. Vergewissern Sie sich, dass die Sicherung nicht durchgebrannt ist. Die Sicherung befindet sich auf dem rückseitigen Bedienfeld des Geräts.
2. Stellen Sie sicher, dass der Sicherungshalter richtig sitzt.

Das Gerät reagiert nicht auf Musik:

1. Das Gerät sollte zumindest auf niedrige Frequenzen (Bass) reagieren.
Ein Klopfen ans Mikrofon, leise oder hohe Töne werden möglicherweise keine Reaktion hervorrufen.

Modell:	Inno Spot Pro
Stromversorgung:	100 V - 240 V, 50/60 Hz
LED:	1 x 80 W, weiße LED
Leistungsaufnahme:	140 W bei 110 V / 134 W bei 220 V
Netzkabel	in maximal 4 Geräte (120 V)
Serienschaltung:	maximal 8 Geräte (220V)
Abmessungen:	11,5"(L) x 6.75"(B) x 16.75"(H) 288mm x 167mm x 425mm 10 lbs. / 9 kg
Gewicht:	12 - 17 Grad
Abstrahlwinkel:	1 A
Sicherung:	keines
Tastverhältnis:	14 DMX-Kanäle
DMX:	8 + weiß
Farben:	6 + Spot
Gobos:	Stärke 24 mm/0,2 mm (Metallgobo) Stärke 1,1 mm (Glasgobo) (20 mm Blickfeld)
Arbeitsposition:	jede sichere und geschützte Position

Automatische Spannungserkennung: Das Gerät verfügt über ein automatisches Vorschaltgerät, das automatisch die anliegende Spannung erkennt, sobald der Netzstecker in die Schukosteckdose gesteckt wird.

Wichtig: Änderungen und Verbesserungen an der technischen Spezifikation, der Konstruktion und der Bedienungsanleitung können ohne vorherige Ankündigung durchgeführt werden.

RoHS – ein großer Beitrag zur Erhaltung unserer Umwelt

Sehr geehrter Kunde,

Die Europäische Gemeinschaft hat eine Richtlinie erlassen, die eine Beschränkung / ein Verbot für die Verwendung gefährlicher Stoffe vorsieht. Diese RoHS genannte Regelung ist ein viel diskutiertes Thema in der Elektronikindustrie.

Sie verbietet unter anderem den Einsatz von sechs Stoffen: Blei (Pb), Quecksilber (Hg), sechswertiges Chrom (CR VI), Cadmium (Cd), polybromierte Biphenyle als Flammenhemmer (PBB), polybromierte Diphenylather als Flammenhemmer (PBDE). Unter die Richtlinie fallen nahezu alle elektrischen und elektronischen Geräte, deren Funktionsweise elektrische oder elektromagnetische Felder erfordert - kurzum: alles Elektronische, das uns im Haushalt und während der Arbeit umgibt.

Als Hersteller von Produkten der Marken AMERICAN AUDIO, AMERICAN DJ, ELATION Professional und ACCLAIM Lighting sind wir verpflichtet, diese Richtlinien einzuhalten. Bereits 2 Jahre vor Inkrafttreten der RoHS-Richtlinie haben wir deshalb begonnen, nach alternativen, umweltschonenderen Materialien und Herstellungsprozessen zu suchen.

Bei Inkrafttreten der RoHS wurden bereits alle unsere Geräte nach den Vorgaben der europäischen Gemeinschaft gefertigt. Durch regelmäßige Audits und Materialtests stellen wir weiterhin sicher, dass die verwendeten Bauteile stets den Richtlinien entsprechen und die Produktion, soweit es der Stand der Technik entspricht, umweltfreundlich verläuft.

Die RoHS-Richtlinie ist ein wichtiger Schritt auf dem Weg zur Erhaltung unserer Umwelt. Wir als Hersteller fühlen uns verpflichtet, unseren Beitrag dazu zu leisten.

WEEE – Entsorgung von Elektro- und Elektronikgeräten

Jährlich landen tausende Tonnen umweltschädlicher Elektronikbauteile auf den Deponien der Welt. Um eine bestmögliche Entsorgung und Verwertung von elektronischen Bauteilen zu gewährleisten, hat die Europäische Gemeinschaft die WEEE Richtlinie geschaffen.

Das WEEE-System (Waste of Electrical and Electronical Equipment) ist vergleichbar mit dem bereits seit Jahren umgesetzten System des „Grünen Punkt“. Die Hersteller von Elektronikprodukten müssen dabei einen Beitrag zur Entsorgung schon ab Markteinführung für jedes einzelne ihrer Produkte leisten. Die so eingesammelten Gelder werden in ein kollektives Entsorgungssystem eingebracht. Dadurch wird die sach- und umweltgerechte Demontage und Entsorgung von Altgeräten gewährleistet.

Als Hersteller sind wir direkt dem deutschen EAR-System angeschlossen und tragen unseren Beitrag dazu bei.

(Registrierung in Deutschland: DE41027552)

Für die Markengeräte von AMERICAN DJ und AMERICAN AUDIO heißt das, dass Sie diese kostenfrei an Sammelstellen abgeben können; sie werden dann entsprechend dem Verwertungskreislauf zugeführt. Die Markengeräte unter dem Label ELATION Professional, die ausschließlich für den professionellen Einsatz konstruiert werden, werden direkt durch uns verwertet. Bitte senden Sie die Produkte von ELATION am Ende Ihrer Lebenszeit direkt an uns zurück, damit wir deren fachgerechte Entsorgung vornehmen können.

Wie auch die zuvor erwähnte RoHS, ist die WEEE ein wichtiger Beitrag zum Umweltschutz und wir helfen gerne mit, unsere natürliche Umgebung durch dieses Entsorgungskonzept zu entlasten.

Für Fragen und Anregungen stehen wir Ihnen gerne zur Verfügung unter: info@americandj.eu

A.D.J. Supply Europe B.V.
Junostraat 2
6468 EW Kerkrade
Niederlande
www.americandj.eu