

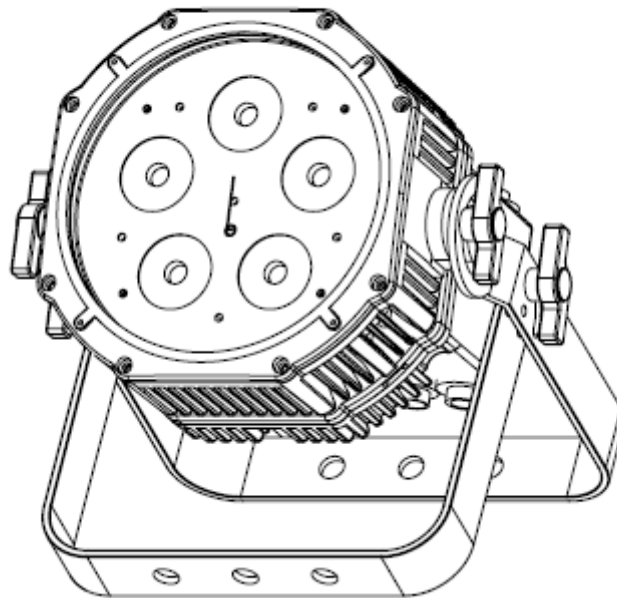

WIFLY EXR HEX5 IP



Bedienungsanleitung

A.D.J. Supply Europe B.V.
Junostraat 2
6468 EW Kerkrade
Niederlande
www.americandj.eu

©2013 **ADJ Products, LLC** Alle Rechte vorbehalten. Die hier enthaltenen Informationen, technischen Details, Diagramme, Darstellungen und Anweisungen können ohne vorherige Ankündigung geändert werden. Das hier enthaltene Logo von ADJ Products, LLC und die bezeichnenden Produktnamen und -nummern sind Handelsmarken von ADJ Products, LLC. Der Urheberschutz erstreckt sich auf alle Formen und Ausführungen urheberrechtlich geschützter Materialien und Informationen, die durch den Gesetzgeber, die Rechtsprechung oder im Folgenden durch den Urheberschutz abgedeckt sind. Die in diesem Dokument verwendeten Produktnamen können Marken oder eingetragene Handelsmarken ihrer jeweiligen Eigentümer sein und werden hiermit als solche anerkannt. Alle Marken und Produktnamen, die nicht Marken und Produktnamen von ADJ Products, LLC sind, sind Marken oder eingetragene Handelsmarken ihrer jeweiligen Eigentümer.

ADJ Products, LLC und verbundene Unternehmen übernehmen hiermit keine Haftung für Schäden an Eigentum, Ausstattung, Gebäuden und der elektrischen Installation sowie für Verletzungen von Personen, direkte oder indirekte, erhebliche wirtschaftliche Verluste, die im Vertrauen auf in diesem Dokument enthaltenen Informationen entstanden und/oder das Ergebnis unsachgemäßer, nicht sicherer, ungenügender und nachlässiger Montage, Installation, Aufhängung und Bedienung dieses Produktes sind.

Inhaltsverzeichnis

EINLEITUNG.....	4
EIGENSCHAFTEN	4
INSTALLATION.....	5
SICHERHEITSHINWEISE	5
HINWEISE ZUR SCHUTZART NACH IP.....	6
ENTLÜFTUNGSVENTIL.....	7
VORSICHTSMASSNAHMEN BEI AKKUS.....	7
EINRICHTEN DES DMX.....	8
BETRIEBSANWEISUNG	10
MASTER/SLAVE-KONFIGURATION	13
EINRICHTEN DES WiFLY-GERÄTS.....	13
EINRICHTEN VON MASTER/SLAVE FÜR WiFLY.....	13
BETRIEB MIT RFC VON ADJ	14
6-KANAL-MODUS.....	14
7-KANAL-MODUS.....	15
8-KANAL-MODUS.....	15
11-KANAL-MODUS.....	16
12-KANAL-MODUS.....	18
FARBMAKRO-TABELLE	20
AKKUSTATUS & LADEVORANG	20
PHOTOMETRISCHES DIAGRAMM	21
DIMMUNGSKURVEN-DIAGRAMM	21
NETZKABEL IN SERIENSCHALTUNG.....	22
FEHLERBEHEBUNG.....	22
REINIGUNG	22
TECHNISCHE DATEN.....	23
RoHS – ein wichtiger Beitrag zur Erhaltung unserer Umwelt.....	24
WEEE – Entsorgung von Elektro- und Elektronikgeräten	24

EINLEITUNG

Auspacken: Vielen Dank, dass Sie sich für den Kauf eines WiFly EXR HEX5 IP von ADJ Products, LLC, entschieden haben. Jeder WiFly EXR HEX5 IP wird gründlich werksseitig überprüft und hat in einwandfreiem Zustand das Werk verlassen. Überprüfen Sie die Verpackung gründlich auf Schäden, die während des Transports entstanden sein könnten. Wenn Ihnen der Karton beschädigt erscheint, überprüfen Sie Ihr Gerät genau auf alle Schäden und vergewissern Sie sich, dass das zur Inbetriebnahme des Geräts benötigte Zubehör unbeschädigt und vollständig vorhanden ist. Bitte wenden Sie sich im Schadensfall oder bei fehlenden Teilen zur Klärung an unsere kostenlose Kundensupport-Hotline. Geben Sie das Gerät nicht ohne den vorherigen Kontakt mit unserem Kundensupport an Ihren Händler zurück.

Erste Schritte: Der WiFly EXR HEX5 IP ist eine mit Lithium-Ionen-Akku betriebene, LED-PAR-Kanne mit integriertem drahtlosem DMX und WiFly Transceiver. Außerdem lässt sich das Gerät überall aufbauen, ohne auf einen vorhandenen Stromanschluss oder eine DMX-Verkabelung Rücksicht nehmen zu müssen. Der verbaute Akku erlaubt nach einem kompletten Ladevorgang eine Betriebszeit von bis zu 5 Stunden (voll eingeschaltet) bzw. 7 Stunden (Energiesparmodus). Dieses Gerät kann als Stand-alone-Gerät oder in der Master / Slave-Konfiguration benutzt werden. Der Wash verfügt über sechs Betriebsmodi: Farb-Fade-, Farbwechsel-, Auto-, RGBA-Dimmer-, statischer Farb- und DMX-Steuerungs-Modus.

Kundensupport: Falls Sie auf Probleme jeglicher Art stoßen, kontaktieren Sie bitte ihnen American Audio Shop Ihres Vertrauens.

Wir bieten Ihnen ebenso die Möglichkeit an, uns persönlich zu kontaktieren: Sie können uns durch unsere Webseite www.americandj.eu oder durch unsere E-Mail support@americandj.eu erreichen

Achtung! Um das Risiko von Stromschlägen oder Feuer zu verhindern oder zu reduzieren, dürfen Sie dieses Gerät niemals im Regen oder bei hoher Luftfeuchtigkeit benutzen.

Vorsicht! Die eingebauten Komponenten sind für den Kunden wartungsfrei. Versuchen Sie nicht, selbst Reparaturen durchzuführen; dies führt zum Verfall Ihrer Gewährleistungsansprüche. Im unwahrscheinlichen Fall einer notwendigen Reparatur, wenden Sie sich bitte an ADJ Products, LLC.

BITTE werfen Sie die Versandverpackung nicht in den Hausmüll. Bitte führen Sie sie der Wiederverwertung zu, soweit dies möglich ist.

EIGENSCHAFTEN

- Lithium-Ionen-Akku
- mehrfarbig
- fünf Betriebsmodi
- elektronische Dimmung 0-100%
- eingebautes Mikrofon
- DMX-512-Protokoll
- 3-poliger DMX-Anschluss
- 5 DMX-Kanal-Modi: 6-Kanal-Modus, 7-Kanal-Modus, 8-Kanal-Modus, 11-Kanal-Modus und 12-Kanal-Modus,
- einschließlich drahtlosem WiFly Transceiver für DMX von ADJ
- kompatibel mit RFC Fernbedienung von ADJ (nicht enthalten)
- Stromzuführung in Reihenschaltung (siehe Seite 21)

INSTALLATION





Das Gerät muss mit einer Befestigungsschelle (nicht im Lieferumfang enthalten) befestigt werden, die am mitgelieferten Befestigungsbügel montiert wird. Stellen Sie immer sicher, dass das Gerät gut befestigt ist, um Vibrationen und Verrutschen während des Betriebs zu vermeiden. Stellen Sie immer sicher, dass die Struktur, an die Sie das Gerät befestigen, sicher und in der Lage ist, das Zehnfache des Gewichts des Geräts zu tragen. Beim Befestigen muss das Gerät mit einem Sicherheitskabel gesichert sein, das das Zwölfwache des Gewichts des Geräts tragen kann.

Die Technik muss von einer entsprechend geschulten Fachkraft installiert werden, und sie muss außerhalb der Reichweite Unbefugter montiert werden.

SICHERHEITSHINWEISE

- Um das Risiko von Stromschlägen oder Feuer zu verhindern oder zu reduzieren, dürfen Sie dieses Gerät niemals im Regen oder bei hoher Luftfeuchtigkeit benutzen.
- Verhindern Sie, dass Wasser oder andere Flüssigkeiten in das Innere dieses Geräts gelangen.
- Nehmen Sie das Gerät nicht in Betrieb, wenn das Stromkabel Scheuerstellen aufweist oder gebrochen ist. Versuchen Sie nicht, den Massestift des Stromkabels zu entfernen oder abzubrechen. Dieser Stift dient zur Reduzierung des Risikos von Stromschlägen und Feuer im Fall von innerhalb des Geräts auftretenden Kurzschlüssen.
- Trennen Sie vor dem Anschließen weiterer Geräte dieses Gerät von der Stromversorgung.
- Entfernen Sie unter keinen Umständen das Gehäuse. Die eingebauten Komponenten sind für den Kunden wartungsfrei.
- Betreiben Sie dieses Gerät nie bei geöffnetem Gehäuse.
- Schließen Sie dieses Gerät niemals an einen Dimmer an.
- Achten Sie immer darauf, dass Sie das Gerät an einer Stelle montieren, an der genügend Lüftung gewährleistet ist. Planen Sie einen Abstand von 15cm zwischen dem Gerät und einer Wand ein.
- Betreiben Sie dieses Gerät nie, wenn es beschädigt ist.
- Dieses Gerät wurde ausschließlich zur Verwendung in Innenräumen konzipiert. Die Benutzung im Außenbereich führt zum Verlust aller Gewährleistungsansprüche.
- Trennen Sie während längerer Perioden des Nichtgebrauchs des Geräts dieses von der Stromanbindung.
- Montieren Sie die Einheit immer auf einen sicheren und stabilen Untergrund.
- Die Kabel zur Stromversorgung sollten so gelegt werden, dass voraussichtlich nicht darauf getreten wird oder Gegenstände auf ihnen abgestellt oder gegen sie gelehnt werden können, und schenken Sie besondere Beachtung den Stellen, wo die Kabel aus dem Gerät austreten.
- Reinigung - Das Gerät muss genau nach den Angaben des Herstellers gereinigt werden. Weitere Informationen über die Reinigung finden Sie auf Seite 21.
- Hitze – Das Gerät darf nicht in der Nähe von Wärmequellen, wie etwa Radiatoren, Wärmestrahler, Öfen, Verstärker, usw. installiert werden, die Hitze erzeugen.
- Das Gerät sollte nur von qualifizierten Service-Technikern gewartet werden, wenn:
 - A. Das Stromkabel oder der Stecker beschädigt worden sind.
 - B. Gegenstände auf das Gerät gefallen sind oder Flüssigkeiten auf dem Gerät verschüttet worden sind.
 - C. Das Gerät Regen oder Wasser ausgesetzt worden ist.
 - D. Das Gerät offenbar nicht einwandfrei funktioniert oder eine deutliche Veränderung in der Arbeitsleistung erkennbar ist.

HINWEISE ZUR SCHUTZART NACH IP

	<p>SCHUTZART IP65 Ein nach IP klassifiziertes Beleuchtungsgerät wird in der Regel im Außenbereich installiert und verfügt über ein Gehäuse, das wirksam vor dem Eindringen von Fremdkörpern, wie zum Beispiel Staub und Wasser, schützt. Die Einstufung nach der Schutzklasse, dem sogenannten International Protection (IP), wird in der Regel als "IP" ("Ingress Protection" bzw. Schutz vor Eindringen), gefolgt von zwei Kennziffern (z. B. IP65), angegeben, wobei die Kennziffern den Schutzgrad bezeichnen. Die erste Kennziffer (Schutz gegen Fremdkörper) zeigt den Schutzgrad gegenüber in das Gerät eindringende Partikel an; die zweite Kennziffer (Schutz gegen Wasser) zeigt den Schutzgrad gegenüber in das Gerät eindringenden Wassers an. Ein nach IP klassifiziertes Beleuchtungsgerät wurde hinsichtlich des Schutzes vor dem Eindringen von Staub (6) und Hochdruck-Wasserstrahlen aus jeder beliebigen Richtung (5) getestet.</p>
	<p>INSTALLATION IM SEEWASSERBEREICH! Bitte beachten Sie, dass dieses Gerät trotz einer Klassifizierung nach IP NICHT für Installationen im Seewasserbereich geeignet ist. Bei einer Installation im Seewasserbereich kann Korrosion und/oder übermäßiger Verschleiß im Innern des Geräts und/oder an den externen Komponenten des Geräts auftreten. Beschädigungen und/oder Leistungsprobleme, die sich aus der Installation im Seewasserbereich ergeben, führen zum Erlöschen der Herstellergewährleistung UND zum Verfall von Gewährleistungs-Reparaturansprüchen.</p>
	<p>Stellen Sie sicher, dass ALLE Verbindungen und Endkappen ordnungsgemäß mit nicht leitendem, dielektrischen Fett versiegelt sind (erhältlich in den meisten Elektrofachgeschäften), um das Eindringen von Wasser, Kondensation und/oder Korrosion zu verhindern.</p>
	<p>OPTIONALE KORROSIONSBESTÄNDIGE BESCHICHTUNG Optionale korrosionsbeständige Beschichtungen sind für dieses Gerät erhältlich. Für nähere Einzelheiten wenden Sie sich bitte an Ihren Vertreter von Elation Professional.</p>

ENTLÜFTUNGSVENTIL

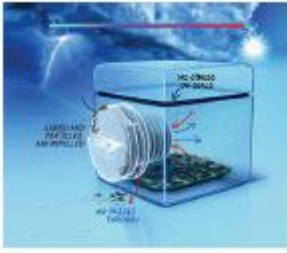

Dieses nach IP klassifizierte Gerät verfügt über ein Entlüftungsventil zum Druckausgleich, zur Verhinderung einer Verunreinigung und zur Reduzierung von Kondensation, was schließlich zu einer Verlängerung der Lebensdauer des Geräts führt.



W I C H T I G E HINWEISE

Wenn dieses Gerät unter extremen und/oder rauen bzw. nassen Bedingungen im Außenbereich installiert wird, MUSS es alle 10 bis 15 Tage für mindestens 30 Minuten **EINGESCHALTET** werden. Eine längere Exposition unter extremen und/oder rauen bzw. nassen **Bedingungen** im Außenbereich ohne Inbetriebnahme wie oben dargestellt kann zu einer Beschädigung der Komponenten und/oder zur Verkürzung der Lebensdauer des Geräts führen. Für Komponenten, die als direktes Ergebnis einer Nichtbeachtung einer Vorschrift beschädigt worden sind, kann die eingeschränkte Garantie erlöschen.

VORSICHTSMASSNAHMEN BEI AKKUS

1. Umgang mit Akkus

1.1 Akkus nicht kurzschließen

Versuchen Sie niemals, den Akku kurzzuschließen. Dies erzeugt einen starken Stromfluss, das den Akku erhitzen und zum Austreten des elektrolytischen Gels, giftiger Dämpfe oder zu einer Explosion führen kann. Die Kontaktfahnen können leicht kurzschließen, wenn sie auf eine leitende Oberfläche gelegt werden. Ein Kurzschluss kann den Akku erhitzen und beschädigen. Ein entsprechender PCM-Schaltkreis schützt vor unbeabsichtigtem Kurzschließen des Akkupacks.

1.2 Mechanische Stöße

Ein Herunterfallen des Geräts, ein Schlag dagegen, usw., kann zu einem Ausfall des Akkus führen oder seine Lebensdauer verkürzen.

3. Andere

3.1 Akkuanschluss

- 1). Ein direktes Anlöten der Drähte an den Akku ist nicht gestattet.
- 2). Kontaktfahnen mit angelöteten Drähten müssen mittels Punktschweißen an den Akkus anliegen. Ein direktes Anlöten kann die Bauteile beschädigen, wie das Trennelement oder den Isolator, und zu einer Hitzeentwicklung führen.

3.2 Vorbeugung vor Kurzschluss innerhalb des Akkupacks

Zwischen der Verdrahtung und den Akkus sind ausreichend schützende Isolierungsschichten eingefügt. Der Akkupack ist so konstruiert, dass kein Kurzschluss entstehen kann, der zu Rauchbildung oder Feuer führen könnte.

3.3 Akkus nicht demontieren

- 1). Die Akkus niemals demontieren.

Dies könnte einen internen Kurzschluss verursachen, der zu gefährlicher Rauchbildung, Feuer, Explosion oder anderen Gefährdungen führen kann.

- 2). Das Elektrolytgel ist potenziell gefährlich.

Das Elektrolytgel darf nicht aus dem Akku austreten. Wenn das Elektrolytgel in Kontakt mit Haut oder den Augen gerät, spülen Sie die Hautpartien oder Augen sofort mit frischem Wasser aus und wenden sich an einen Arzt.

VORSICHTSMASSNAHMEN BEI AKKUS (Fortsetzung)

3.4 Akkus nicht Hitze oder Feuer aussetzen

Werfen Sie Akkus niemals ins Feuer. Dies kann eine Explosion verursachen, die eine ernsthafte Gefahr darstellen würde.

3.5 Akkus nicht Wasser oder Flüssigkeiten aussetzen

Akkus niemals in Flüssigkeiten, wie etwa Wasser, Salzwasser, Softdrinks, Säfte, Kaffee oder ähnliches, eintauchen.

3.6 Auswechseln der Akkus

Wenden Sie sich zum Auswechseln des Akkus an den Kundensupport von American DJ, unter (800) 322-6337.

3.7 Keine defekten Akkus verwenden

Der Akku kann während des Transports durch einen Schlag beschädigt worden sein. Wenn der Akku beschädigt ist, was Schäden an der Kunststoffummantelung, eine Deformierung des Akkupacks, den Geruch der Elektrolyte oder austretendes Elektrolytgel mit einschließt, verwenden Sie diesen Akku nicht. Wenn ein Akku den Geruch von Elektrolyt verströmt oder eine Gelleckage auftritt, muss diese zur Vermeidung einer Explosion von Feuer ferngehalten werden.

4. Aufbewahrung des Akkus

Bewahren Sie Akkus bei Raumtemperatur und zu mind. 50 % geladen auf. Während langer Lagerzeiten sollten Akkus aller 6 Monate geladen werden. Das verlängert ihre Lebensdauer und gewährleistet, dass das Ladeniveau nicht unter 30 % fällt.

5. Weitere chemische Reaktionen

Da bei Akkus eine chemische Reaktion abläuft, verringert sich ihre Leistung bei längerer Aufbewahrung ohne zwischenzeitliche Nutzung. Zudem kann sich die Lebensdauer eines Akkus verkürzen oder er durch austretendes Elektrolytgel beschädigt werden, wenn sich bestimmte Vorgänge, wie das Laden und Entladen, die Umgebungstemperatur, usw., nicht innerhalb vorgegebener Grenzwerte befinden. Wenn die Akkus ihre Ladung nicht mehr über einen längeren Zeitraum halten können, könnte dies bedeuten, dass sie ausgetauscht werden müssen.

6. Akkuentsorgung

Akku gemäß den lokalen Entsorgungsvorschriften entsorgen.

EINRICHTEN DES DMX

Leistungsaufnahme: Der WiFly EXR HEX5 IP von American DJ® verfügt über ein Vorschaltgerät, das automatisch die anliegende Spannung erkennt, sobald der Netzstecker in die Schukosteckdose gesteckt wird. Daher müssen Sie sich keine Gedanken über das lokal anliegende Stromnetz machen; Sie können es praktisch überall anschließen.

DMX-512: DMX steht für Digital Multiplex. Es ist ein universell einsetzbares Steuerprotokoll, das zur Kommunikation zwischen intelligenten Scheinwerfern und dem Controller dient. Ein DMX-Controller sendet DMX-Anweisungen zwischen dem Controller und dem Effektgerät hin und her. DMX-Daten werden als serielle Daten über DATA "IN" und DATA "OUT" XLR-Anschlüsse, die sich an allen DMX-Geräten befinden (die meisten Controller verfügen nur über eine DATA "OUT" - Anschlussbuchse), von Effektgerät zu Effektgerät gesandt.

DMX-Verbindung: DMX ist ein standardisiertes Übertragungsprotokoll, das erlaubt, alle DMX-kompatiblen Modelle der verschiedenen Hersteller miteinander zu verbinden und von einem einzigen Mischpult aus anzusteuern. Für eine einwandfreie DMX-Datenübertragung zwischen verschiedenen DMX-Geräten sollte immer ein möglichst kurzes Kabel verwendet werden. Die Verbindungsanordnung zwischen den Geräten untereinander hat keinen Einfluss auf die DMX-Adressierung. Beispiel: Einem Gerät wurde die DMX-Adresse 1 zugewiesen und es kann an irgendeine Stelle der DMX-Verbindung positioniert werden, am Anfang, am Ende oder irgendwo in der Mitte. Wenn einem Gerät die DMX-Adresse 1 zugewiesen wurde, weiß der DMX-Controller, an welche Adresse er die Daten schicken soll, egal an welcher Stelle der DMX-Kette sich das Gerät befindet.

Anforderungen an die DMX-Datenkabel: Der WiFly EXR HEX5 IP kann über das DMX-512-Protokoll angesteuert werden. Der WiFly EXR HEX5 IP verfügt über 5 DMX-Kanal-Modi. Informationen über die verschiedenen Modi finden Sie auf der Seite 11. Die DMX-Adresse wird auf dem Bedienfeld auf der Rückseite

des WiFly EXR HEX5 IP eingestellt.

Kabelanforderungen: Dieses Gerät ist mit speziellen Kabeln für DMX und Stromversorgung ausgestattet. Diese Kabel wurden für die Bewahrung der Integrität der IP-Schutzart entwickelt. Stellen Sie bei einer Verwendung des Geräts im Außenbereich sicher, dass Sie NUR Kabel von ADJ verwenden, die für die Einhaltung der IP-Schutzart entwickelt worden sind.

"First" DMX-Kabel – Spezielle "First" DMX-Kabel können von ADJ erworben werden. Sie ermöglichen die Datenkommunikation mit standardmäßigen DMX-Geräten für den Innenbereich. Diese Kabel verfügen über einen nach IP klassifizierten Bajonnettkupplungs-Stecker an einem Ende und, je nach Modell, entweder einem 3-poligen XLR-Stecker oder einer 3-poligen XLR-Buchse am anderen Ende. Stellen Sie sicher, dass Sie nur solche Kabel für die Integration dieses Geräts in eine standardmäßige DMX-Kette verwenden.

"First" Stromkabel – Ein spezielles "First" Stromkabel liegt jedem Gerät bei. Dieses Kabel dient zur Stromversorgung Ihres Geräts. Dieses Kabel verfügt an einem Ende über einen nach IP klassifizierten Bajonnettkupplungs-Stecker und am anderen Ende über einen standardmäßigen Edison-Stecker mit 3 Kontakten (inklusive Schutzleiter). Verwenden Sie nur dieses Kabel für die Stromverteilung und schließen Sie es niemals an DMX-Leitungen an.

Sie können mehrere Geräte über eine Serienschaltung miteinander verbinden. Verwenden Sie die nach IP klassifizierten Signalkabel, die Sie von ADJ erhalten. Stellen Sie immer sicher, dass Sie Ihre Eingangs- und Ausgangsdatenverbindungen in Serie schalten; teilen oder verteilen Sie Ihre DMX-Verbindungen nur dann, wenn Sie einen zugelassenen DMX-Splitter zur Hand haben, wie zum Beispiel den WiFly D6 Branch oder den ursprünglichen D6 Branch von ADJ (beide sind nicht nach IP klassifiziert).

Spezieller Hinweis: Leitungsabschluss. Bei längeren Kabelstrecken benötigen Sie möglicherweise zur Verhinderung von Störungen im Verhalten der Geräte einen Leitungsabschluss (DMX-Terminator) am letzten Gerät. Ein Leitungsabschluss ist ein Widerstand mit 110-120 Ohm und ¼ Watt, der zwischen den Polen 2 und 3 des männlichen XLR-Steckers gesteckt wird (DATA + und DATA -). Dieses Bauteil wird in die weibliche XLR-Buchse des letzten Geräts der Reihenschaltung eingesteckt, um hier die Leitung abzuschließen. Mit einem Leitungsabschluss (ADJ-Teilenummer: 1613000030) wird die Wahrscheinlichkeit des Auftretens von Störungen minimiert.



Ein Abschluss reduziert Signalfehler und vermeidet Probleme und Interferenzen bei der Signalübertragung.

Es empfiehlt sich immer, einen DMX-Leitungsabschluss (Widerstand 120 Ohm, 1/4 W) zwischen Pol 2 (DMX-) und Pol 3 (DMX+) des letzten Geräts zu schalten. Abbildung 4

5-polige XLR DMX-Steckverbinder. Einige Hersteller benutzen 5-polige DMX-512-Datenkabel für die Datenübertragung, anstatt 3-polige. 5-polige DMX-Geräte können an eine 3-polige DMX-Leitung angeschlossen werden. Wenn Sie ein standardisiertes 5-poliges Datenkabel an eine 3-polige Leitung anschließen wollen, benötigen Sie einen Adapter; diesen können Sie in den meisten einschlägigen Geschäften erwerben. Die folgende Tabelle zeigt die richtige Umwandlung an.

Umwandlung von 3-poligem XLR auf 5-poligen XLR		
Kabel	3-poliger XLR, weiblich (Out)	5-poliger XLR, männlich (In)
Masse / Abschirmung	Pol 1	Pol 1
Signal invertiert (DMX-„Cold“)	Pol 2	Pol 2
Signal (DMX+„Hot“)	Pol 3	Pol 3
nicht belegt		nicht verwenden
nicht belegt		nicht verwenden

Betriebsleistung:

Das Gerät kann über den Akku oder einen Wechselstromanschluss mit Strom versorgt werden.

- Wechselstrom - Bei einem Betrieb mit Wechselstrom verbinden Sie das Gerät mit einer entsprechenden Quelle und stellen den Lastschalter auf "ON". Stellen Sie dabei sicher, dass sich der Akkuschalter in der Position "OFF" befindet.

- **Akkubetrieb** - Für den Akkubetrieb drücken Sie auf die Akku-Taste an der Unterseite des Geräts, gegenüber dem Stromanschluss. Zum Aktivieren der Akkulast befolgen Sie die Anweisungen auf Seite 12.

Sperrung der LCD-Anzeige:

LCD-Anzeige schaltet automatisch nach 30 Sekunden ab. Drücken Sie auf MENU und halten Sie es für mindestens 10 Sekunden gedrückt, um die Anzeige zu entsperren und auf das Menü zuzugreifen.

Energiesparmodus

Dabei wird die Helligkeit der LED graduell vermindert, sobald die Akkulaufzeit unter 80 % sinkt. Dies trägt zur langen Lebensdauer des Akkus bei.

1. Um den Energiesparmodus zu aktivieren, drücken Sie die MODE-Taste, bis "Energy SAVE:XX" angezeigt wird. "XX" steht für entweder "ein" oder "aus" ("ON" oder "OFF").

2. Drücken Sie auf UP oder DOWN, bis "ON" angezeigt wird. Wenn "ON" angezeigt wird, befindet sich das Gerät bereits im Energiesparmodus.

LED-Anzeige Ein/Aus:

Um das Gerät so einzustellen, dass die LED-Anzeige nach 20 Sekunden abschaltet, drücken Sie auf die Schaltfläche MODE, bis "OPTION" angezeigt wird. Betätigen Sie die SET UP-Taste, bis "BLGT:XXX" angezeigt wird. "XXX" steht für entweder "Ein" oder "Aus" ("ON" und "OFF"). Drücken Sie auf UP oder DOWN, bis "OFF" angezeigt wird. Die Anzeige wird nun nach 30 Sekunden abgeschaltet. Drücken Sie jetzt eine beliebige Taste, um das Display wieder einzuschalten.

Betriebsmodi:

Der WiFly EXR HEX5 IP verfügt über 6 Betriebsmodi:

- Statischer Farb-Modus – Es gibt 63 vorinstallierte Farbmuster, aus denen Sie auswählen können.

- RGBWA- + UV-Dimmungs-Modus - Wählen Sie eine der sechs Farben aus, die statisch bleiben soll, oder stellen Sie die Sättigung jeder Farbe so ein, um sich eine Farbe Ihrer Wahl zu erstellen.

- Auto-Run-Modus - In diesem Modus führt das Gerät eine Mischung zwischen Farb-Fade und Farbwechsel aus.

- Farbwechsel-Modus – Es gibt 16 Farbwechsel-Modi, aus denen Sie auswählen können. Die Geschwindigkeit des Farbwechsel-Modus kann eingestellt werden.

- Farb-Fade-Modus – Es gibt 16 Farb-Fade-Programme, aus denen Sie auswählen können. Die Geschwindigkeit von Farb-Fade kann eingestellt werden.

- DMX-Steuerungsmodus – Mit dieser Funktion können Sie jede einzelne Funktion der Geräte mit einem standardmäßigen DMX 512-Controller ansteuern.

RGBWA- + UV-Dimmer-Modus:

1. Stecken Sie das Gerät an, und drücken Sie die MODE-Taste, bis "MANUAL" angezeigt wird. Drücken Sie dann auf die SET UP-Taste, um durch die einzelnen RGBWA- und UV-Farben zu scrollen.

2. Sobald "RED:XXX" erscheint, befinden Sie sich im Dimmungs-Modus "Rot". Mit den UP und DOWN Tasten regeln Sie die Sättigung dieser Farbe.

3. Sobald "GREN:XXX" erscheint, befinden Sie sich im Dimmungs-Modus "Grün". Mit den UP und DOWN Tasten regeln Sie die Sättigung dieser Farbe.

4. Sobald "BLUE:XXX" erscheint, befinden Sie sich im Dimmungs-Modus "Blau". Mit den UP und DOWN Tasten regeln Sie die Sättigung dieser Farbe.

5. Sobald "WHIE:XXX" erscheint, befinden Sie sich im Dimmungs-Modus "Weiß". Mit den UP und DOWN Tasten regeln Sie die Sättigung dieser Farbe.

6. Sobald "AMBR:XXX" erscheint, befinden Sie sich im Dimmungs-Modus "Bernsteinfarben". Mit den UP und DOWN Tasten regeln Sie die Sättigung dieser Farbe.

7. Sobald "UV:XXX" erscheint, befinden Sie sich im Dimmungs-Modus "UV". Mit den UP und DOWN Tasten

regeln Sie die Sättigung dieser Farbe.

8. Nachdem Sie die gewünschten RGBWA- + UV-Farben eingestellt haben, können Sie durch Betätigen der SET UP-Taste in den Stroboskop-Modus wechseln und damit den Stroboskopeffekt aktivieren.

9. "STROB.XX" wird angezeigt; dies ist der Blitz-Modus. Der Blitzeffekt kann zwischen "00" (Blitz aus) und "15" (schnellster Blitz) eingestellt werden.

Farbwechsel-Modus:

1. Stecken Sie das Gerät an, und drücken Sie die MODE-Taste, bis "JUMP RUN SNAP:XX" angezeigt wird. "XX" ist ein Platzhalter für eine Zahl zwischen 01 und 16.

2. Drücken Sie zum Suchen des gewünschten Modus auf UP oder DOWN.

3. Betätigen Sie die SET UP-Taste, bis "SPEED:XX" angezeigt wird. Mit den UP und DOWN-Tasten können Sie die Geschwindigkeit des Farbwechsels einstellen.

Farb-Fade-Modus:

1. Stecken Sie das Gerät an, und drücken Sie die MODE-Taste, bis "FADE RUN FADE:XX" angezeigt wird. "XX" ist ein Platzhalter für eine Zahl zwischen 01 und 16.

2. Drücken Sie zum Suchen des gewünschten Farb-Fade-Modus auf UP oder DOWN.

3. Betätigen Sie die SET UP-Taste, bis "SPEED:XX" angezeigt wird. Mit den UP und DOWN-Tasten können Sie die Geschwindigkeit des Farb-Fade einstellen.

Auto-Modus:

In diesem Modus spielt der WiFly EXR QA5 IP ein automatisches Programm ab.

1. Stecken Sie das Gerät an und drücken Sie die MODE-Taste bis "AUTO RUN FAD+SNAP" angezeigt wird.

2. Betätigen Sie die SET UP-Taste, bis "SPEED:XX" angezeigt wird. Mit den UP und DOWN-Tasten können Sie die Geschwindigkeit des Auto-Run einstellen.

Statischer Farb-Modus:

1. Stecken Sie das Gerät an, und drücken Sie die MODE-Taste, bis "CLR MACS COLOR:XX" angezeigt wird. "XX" ist ein Platzhalter für eine Zahl zwischen 00 und 63.

2. Mit den Tasten UP und DOWN scrollen Sie durch den 63 Farben, um die gewünschte Farbe zu finden. Nachdem Sie die gewünschte Farbe ausgewählt haben, können Sie durch Betätigen der SET UP-Taste in den Stroboskop-Modus wechseln und damit den Stroboskop-Effekt aktivieren.

3. "STROB:XX" wird angezeigt; dies ist der Blitz-Modus. Der Blitzeffekt (Strobe) kann zwischen "00" (Blitz aus) und "15" (schnellster Blitz) eingestellt werden.

DMX-Modus:

Wenn Sie einen DMX-Controller benutzen, können Sie auch eigene, maßgeschneiderte Programme erstellen. Diese Funktion ermöglicht es Ihnen, Ihr Gerät als Richtscheinwerfer (Spotlight) zu benutzen. Der WiFly EXR QA5 IP verfügt über 5 DMX-Modi: 6-Kanal-Modus, 7-Kanal-Modus, 8-Kanal-Modus, 11-Kanal-Modus und 12-Kanal-Modus. Für mehr Informationen über die DMX-Eigenschaften der einzelnen Modi, vergleichen Sie bitte die Seiten 14 bis 19.

1. Mit dieser Funktion können Sie jede einzelne Funktion der einzelnen Geräte über einen standardmäßigen DMX-512-Controller ansteuern.

2. Um das Gerät im DMX-Modus zu betreiben, drücken Sie die MODE-Taste so lange, bis "DMX MODE ADDR:XXX" angezeigt wird. "XXX" steht für die angezeigte DMX-Adresse. Drücken Sie zum Suchen und Auswählen der gewünschten DMX-Adresse die UP- und DOWN-Tasten.

3. Sobald Sie Ihre DMX-Adresse ausgewählt haben, betätigen Sie die SET UP-Taste, bis "CHAN:XX" angezeigt wird. "XX" steht für den aktuell angezeigten DMX-Kanal-Modus. Mit den Tasten UP und DOWN scrollen Sie durch die verschiedenen DMX-Kanal-Modi.

4. Nachdem Sie den gewünschten DMX-Modus ausgewählt haben, schließen Sie das Gerät über die XLR-Steckverbindungen an einen handelsüblichen DMX-Controller an.

Akkulaufzeit:

Damit prüfen/zeigen Sie die Akkulaufzeit an.

1. Stecken Sie das Gerät an und drücken Sie die MODE-Taste, bis "BATT LEV XXX" angezeigt wird. "XXX" steht für den verbleibenden Ladestand des Akkus. Wenn "BATT LEV ----" angezeigt wird, ist der Akku entweder leer oder das Gerät wird im Wechselstrommodus betrieben.

Akkulast:

Damit schalten Sie das PCB ein, wenn Sie den Akku nutzen.

1. Drücken Sie auf MODE, bis "BATT LEV" angezeigt wird.
2. Betätigen Sie die SET UP-Taste, bis "BATT LEV LOAD:XX" angezeigt wird. "XX" steht für entweder "ein" oder "aus" ("ON" oder "OFF").
3. Drücken Sie auf UP oder DOWN, bis "ON" angezeigt wird. Wenn "ON" angezeigt wird, befindet sich das Gerät bereits im PCB-Modus.

Standard-Modus:

Dies ist der standardmäßige Abspielmodus. Wenn dieser Modus aktiviert ist, gehen alle Modi auf ihre jeweiligen Standardeinstellungen zurück.

1. Stecken Sie das Gerät an und drücken Sie die MODE-Taste, bis "OPTION BLGT:XX" angezeigt wird. "XX" steht für entweder "ein" oder "aus" ("on" und "off").
2. Betätigen Sie die SET UP-Taste, bis "SYSRESET" angezeigt wird.
3. Betätigen Sie die UP- und DOWN-Tasten gleichzeitig, um das System auf die Standardeinstellungen zurückzusetzen.

ADJ RFC:

Diese Funktion wird zum Aktivieren und Deaktivieren der ADJ RFC (Funkfernbedienung) benötigt. Wenn diese Funktion aktiviert ist, können Sie das Gerät mit der ADJ RFC ansteuern. Auf der folgenden Seite finden Sie Informationen über die Steuerungen und Funktionen der ADJ LED RFC.

1. Stecken Sie das Gerät an und drücken Sie die MODE-Taste, bis "OPTION" angezeigt wird.
2. Betätigen Sie die SET UP-Taste, bis "RFXX" angezeigt wird. "XX" steht für entweder "ein" oder "aus" ("ON" oder "OFF").
3. Mit den UP oder DOWN-Tasten aktivieren (Ein) oder deaktivieren (Aus) Sie die Fernbedienungsfunktion.

WiFLY-Adresseinstellung/WiFly Ein/Aus:

Diese Funktion wird zum Einstellen der WiFly-Adresse und zum Aktivieren/Deaktivieren der WiFly-Funktion verwendet. Die Adresse muss mit der Adresse übereinstimmen, die auf den WiFLY-Sender/Empfänger oder WiFly-Controller eingestellt ist.

1. Stecken Sie das Gerät an, und drücken Sie die MODE-Taste, bis "WIFI SET ADDR: XX" angezeigt wird. "XX" ist ein Platzhalter für eine Zahl zwischen 00 und 14.
2. Drücken Sie zum Suchen und Auswählen der gewünschten WiFly-Adresse die UP- und DOWN-Tasten. Die Adresse muss mit der Adresse übereinstimmen, die auf den WiFLY-Sender/Empfänger oder WiFly-Controller eingestellt ist.
3. Sobald Sie Ihre WiFly-Adresse gefunden und eingestellt haben, betätigen Sie die SET UP-Taste, um WiFly zu aktivieren. "WIFI SET STAT: XXX" wird angezeigt. Mit den UP- oder DOWN-Tasten können Sie die Anzeige auf "ON" einstellen, um WiFly zu aktivieren. Zum Deaktivieren von WiFly stellen Sie die Anzeige auf "OFF" ein.

DMX-Zustand:

Dieser Modus kann als Sicherheitsmodus verwendet werden, sodass bei einem fehlenden DMX-Signal das Gerät in den beim Einrichten ausgewählten Betriebsmodus wechselt. Sie können diesen auch als den Betriebsmodus festlegen, in den das Gerät beim Einschalten zurückkehrt.

1. Stecken Sie das Gerät an und drücken Sie die MODE-Taste, bis "DMX MODE ADDR:XXX" angezeigt wird.
2. Drücken Sie SET UP, bis "DMX MODE NO: XXXX" angezeigt wird. "XX" steht für den aktuell angezeigten DMX-Status.
3. Drücken Sie zum Auswählen des Betriebsmodus, mit dem das Gerät beim Einschalten oder bei fehlendem DMX-Signal betrieben werden soll, auf UP oder DOWN.
 - AUTO - Wenn kein DMX-Signal vorhanden ist oder das Gerät eingeschaltet wird, geht das Gerät automatisch in den Auto Run-Modus.
 - BLACK - Wenn kein DMX-Signal vorhanden ist oder das Gerät eingeschaltet wird, geht das Gerät automatisch in den Standby-Modus.
 - HOLD - Wenn kein DMX-Signal vorhanden ist, bleibt das Gerät in der letzten DMX-Einstellung. Wenn das Gerät eingeschaltet wird, geht es automatisch in den Modus der letzten DMX-Einstellung.

BETRIEBSANWEISUNG (Fortsetzung)

Einstellung der Dimmer-Kurve:

Dies wird zum Einstellen der Dimmungskurve im DMX-Modus verwendet. Für mehr Informationen über die unterschiedlichen Dimmungskurven vergleichen Sie bitte die Seite 21.

1. Stecken Sie das Gerät an und drücken Sie die MODE-Taste, bis "DMX MODE ADDR:XXX" angezeigt wird.
2. Betätigen Sie die SET UP-Taste, bis "DELAY:X" angezeigt wird. "X" steht für die angezeigte Dimmungskurve (0 bis 4).

- 0 - Standard
- 1 - Bühne
- 2 - TV
- 3 - Architektur
- 4 - Kino

3. Drücken Sie zum Suchen und Auswählen der gewünschten Dimmungskurve die UP- und DOWN-Tasten.

MASTER/SLAVE-KONFIGURATION

Master/Slave-Konfiguration:

Mit dieser Funktion können Geräte zusammengeschlossen und im Master/Slave-Modus betrieben werden. In einer Master/Slave-Konfiguration fungiert ein Gerät als Steuerungseinheit und die anderen reagieren auf die integrierten Programme dieser Steuerungseinheit. Jedes Gerät kann im Prinzip als Master oder Slave betrieben werden, doch immer nur ein Gerät kann als Master programmiert werden.

Master/Slave-Verbindungen und Einstellungen:

1. Schließen Sie die Geräte in Reihe über die an der Rückseite befindlichen XLR-Buchsen an. Benutzen Sie für diese Verbindungen standardmäßige XLR-Datenkabel. Beachten Sie, dass der männliche XLR-Anschluss der Eingang und der weibliche XLR-Anschluss der Ausgang ist. Beim ersten Gerät in der Serienschaltung (Master) wird nur der weibliche XLR-Anschluss benutzt. Beim letzten Gerät in der Reihenschaltung wird nur der männliche XLR-Anschluss benutzt.
2. Stellen Sie das Master-Gerät auf den gewünschten Betriebsmodus ein.
3. Am Slave-Gerät drücken Sie auf MODE, bis "Slave Mode" erscheint. Das Gerät ist nun als Slave-Gerät definiert. Jedes Slave-Gerät muss die gleichen Einstellungen besitzen.
4. Verbinden Sie das erste Slave-Gerät mit dem Master-Gerät; das Slave-Gerät sollte nun beim Starten dem Master-Gerät folgen.

EINRICHTEN DES WiFLY-GERÄTS

Mit dieser Funktion können Sie das Gerät per DMX ansteuern, ohne dass XLR-Kabel verwendet werden müssten. Ihr DMX-Controller muss mit einem WiFLY-Sender/Empfänger verbunden sein, um diese Funktion nutzen zu können. Damit können Sie bis zu einer Entfernung von 760 m (offene Sichtlinie) kommunizieren.

1. Zum Einstellen der WiFly-Adresse und zum Aktivieren von WiFly befolgen Sie die Anweisungen auf Seite 12. Diese Adresse muss mit der Adresse übereinstimmen, die auf den WiFly-Sender/Empfänger eingestellt ist.
2. Nachdem Sie Ihre gewünschte WiFly-Adresse eingestellt haben, befolgen Sie die DMX-Anweisungen auf der Seite 11, um Ihre gewünschten DMX-Kanal-Modus auszuwählen und Ihre DMX-Adresse einzustellen.
3. Schalten Sie den WiFly-Sender/Empfänger ein. Das Gerät muss zuerst eingerichtet werden, bevor Sie den WiFly-Sender/Empfänger einschalten.
4. Wenn alles richtig eingerichtet ist und das Gerät ein Drahtlos-Signal empfängt, sollten Sie nun in der Lage sein, das Gerät mit einem DMX-Controller anzusteuern.

EINRICHTEN VON MASTER/SLAVE FÜR WiFLY

Mit dieser Funktion können Geräte zusammengeschlossen und im Master/Slave-Modus betrieben werden, ohne dass XLR-Kabel verwendet werden müssten.

1. Zum Einstellen der WiFly-Adresse und zum Aktivieren von WiFly befolgen Sie die Anweisungen auf Seite 12. Die Adressen müssen an jedem Gerät identisch sein.
2. Nachdem Sie die WiFly-Adresse eingestellt haben, wählen Sie Ihr Master-Gerät und stellen Ihren

EINRICHTEN VON MASTER/SLAVE FÜR WIFLY (Fortsetzung)

gewünschten Betriebsmodus ein.

3. Stellen Sie alle Slave-Geräte auf den Slave-Modus ein. Auf Seite 13 finden Sie Informationen zur Master/Slave-Konfiguration beim Einstellen des Geräts als Slave-Gerät.

4. Wenn alles richtig eingerichtet ist, befolgen die Slave-Geräte nun die Anweisungen des Master-Geräts.

BETRIEB MIT RFC VON ADJ

Die **ADJ RFC** (separat erhältlich) verfügt über viele verschiedene Funktionen und ermöglicht Ihnen die Steuerung Ihres WiFly EXR HEX5 IP aus einer großen Distanz. Die **ADJ RFC** kann Ihr System bis zu einer Entfernung von 50 Meter ansteuern. Wenn Sie die Funkfernbedienung verwenden möchten, müssen Sie zuerst den Geräteempfänger aktivieren. Zum Aktivieren des Empfängers lesen Sie bitte die Anweisungen auf Seite 12.

BLACKOUT - Wenn Sie diese Taste drücken, verdunkelt sich das Gerät. Drücken Sie diese Taste mehr als 3 Sekunden, um zu den Standardeinstellungen zurückzukehren.

AUTO RUN - Durch Betätigen dieser Taste schalten Sie zwischen Farb-Fade-Modus, Farbwechsel-Modus und Auto Run-Modus hin und her. Im Farb-Fade- und Farbwechsel-Modus können Sie mit den Tasten "+" und "-" durch die 16 verschiedenen

Programme scrollen. Sie können die Geschwindigkeit jedes der Modi steuern, indem Sie erst die SPEED-Taste und dann die Tasten "+" und "-" drücken.

PROGRAM SELECTION - Durch Betätigen dieser Taste schalten Sie zwischen Statischem Farb-Modus und Slave-Modus hin und her. Mit den Tasten "+" oder "-" navigieren Sie durch die 63 statischen Farben. Sobald Sie Ihre Farbe gefunden haben, können Sie auf die FLASH-Taste drücken, um den Stroboskopeffekt zu aktivieren. Mit den Tasten "+" oder "-" stellen Sie die Blitzfrequenz ein.

FLASH - Mit dieser Taste aktivieren Sie den Stroboskopeffekt. Mit den Tasten "+" und "-" können Sie die Blitzfrequenz steuern.

SPEED - Drücken Sie zum Einstellen der Geschwindigkeit im Programm-Modus diese Taste und die Tasten "+" und "-".

SOUND ACTIVE - Diese Taste ist bei diesem Gerät nicht aktiviert.

R G B W/A - Drücken Sie eine dieser Tasten und die Tasten "+" oder "-", um die Helligkeit einzustellen. Sobald Sie Ihre Farbe gefunden haben, drücken Sie auf die FLASH-Taste, um den Stroboskopeffekt zu aktivieren. Mit den Tasten "+" oder "-" stellen Sie die Blitzfrequenz ein. **Hinweis:** Mit der W/A-Taste wählen Sie weiß, bernsteinfarben und UV. Bei jedem Betätigen dieser Taste gelangen Sie zur nächsten Farbe.

“+” und “-” - Mit diesen Tasten können Sie die Blitzfrequenz einstellen, Ihr gewünschtes Programm auswählen, die Geschwindigkeit des Farbwechsels, des Farb-Fade und des Auto-Run und die Helligkeit der RGBA- & UV-Farben einstellen sowie durch die statischen Farben scrollen.

6-KANAL-MODUS

Kanal	Wert	Funktion
1	0 - 255	ROT 0% - 100%
2	0 - 255	GRÜN 0% - 100%
3	0 - 255	BLAU 0% - 100%
4	0 - 255	WEISS 0% - 100%
5	0 - 255	BERNSTEINFARBEN 0% - 100%
6	0 - 255	UV 0% - 100%

7-KANAL-MODUS

Kanal	Wert	Funktion
1	0 - 255	ROT 0% - 100%
2	0 - 255	GRÜN 0% - 100%
3	0 - 255	BLAU 0% - 100%
4	0 - 255	WEISS 0% - 100%
5	0 - 255	BERNSTEINFARBEN 0% - 100%
6	0 - 255	UV 0% - 100%
7	0 - 255	MASTER-DIMMER 0% - 100%

8-KANAL-MODUS

Kanal	Wert	Funktion
1	0 - 255	ROT 0% - 100%
2	0 - 255	GRÜN 0% - 100%
3	0 - 255	BLAU 0% - 100%
4	0 - 255	WEISS 0% - 100%
5	0 - 255	BERNSTEINFARBEN 0% - 100%
6	0 - 255	UV 0% - 100%
7	0 - 255	MASTER-DIMMER 0% - 100%
8	0 - 31 32 - 63 64 - 95 96 - 127 128 - 159 160 - 191 192 - 223 224 - 255	STROBE LED AUS LED-Anzeige EIN STROBE LANGSAM-SCHNELL LED-Anzeige EIN PULSE STROBE LANGSAM - SCHNELL LED-Anzeige EIN ZUFALLS-STROBE LANGSAM-SCHNELL LED-Anzeige EIN

11-KANAL-MODUS

Kanal	Wert	Funktion
1	0 - 255	ROT 0% - 100%
2	0 - 255	GRÜN 0% - 100%
3	0 - 255	BLAU 0% - 100%
4	0 - 255	WEISS 0% - 100%
5	0 - 255	BERNSTEINFARBEN 0% - 100%
6	0 - 255	UV 0% - 100%
7	0 - 255	MASTER-DIMMER 0% - 100%
8	0 - 31 32 - 63 64 - 95 96 - 127 128 - 159 160 - 191 192 - 223 224 - 255	STROBE LED AUS LED-Anzeige EIN STROBE LANGSAM-SCHNELL LED-Anzeige EIN PULSE STROBE LANGSAM - SCHNELL LED-Anzeige EIN ZUFALLS-STROBE LANGSAM-SCHNELL LED-Anzeige EIN
9	0 - 51 52 - 102 103 - 153 154 - 204 205 - 255	PROGRAMMAUSWAHL-MODUS DIMMER-MODUS FARBTON-MODUS FARBWECHSEL-MODUS FARB-FADE-MODUS AUTO RUN-MODUS

11-KANAL-MODUS (Fortsetzung)

10	0 - 255	FARBMAKROS/PROGRAMME/ AUTO-WIEDERGABE FARBTON-MODUS (Siehe Tabelle mit Farbmakros auf Seite 20) FARBWECHSEL-MODUS FARBWECHSEL 1 FARBWECHSEL 2 FARBWECHSEL 3 FARBWECHSEL 4 FARBWECHSEL 5 FARBWECHSEL 6 FARBWECHSEL 7 FARBWECHSEL 8 FARBWECHSEL 9 FARBWECHSEL 10 FARBWECHSEL 11 FARBWECHSEL 12 FARBWECHSEL 13 FARBWECHSEL 14 FARBWECHSEL 15 FARBWECHSEL 16 FARB-FADE-MODUS FARB-FADE 1 FARB-FADE 2 FARB-FADE 3 FARB-FADE 4 FARB-FADE 5 FARB-FADE 6 FARB-FADE 7 FARB-FADE 8 FARB-FADE 9 FARB-FADE 10 FARB-FADE 11 FARB-FADE 12 FARB-FADE 13 FARB-FADE 14 FARB-FADE 15 FARB-FADE 16 AUTO-WIEDERGABE
11	0 - 255 LANGSAM - SCHNELL	PROGRAMM- UND AUTO-RUN-GESCHWINDIGKEIT

Wenn Kanal 9 zwischen den Werten 0 und 51 liegt, werden die Kanäle 1 bis 6 verwendet und Kanal 8 steuert den Stroboskopeffekt.

Wenn Kanal 9 zwischen den Werten 52 und 102 liegt, befindet sich Kanal 10 im Farbton-Modus und Kanal 8 steuert den Stroboskopeffekt.

Wenn Kanal 9 zwischen den Werten 103 und 153 liegt, befindet sich Kanal 10 im Farbwechsel-Modus und Kanal 11 steuert die Geschwindigkeit der Farbänderung.

Wenn Kanal 9 zwischen den Werten 154 und 204 liegt, befindet sich Kanal 10 im Farb-Fade-Modus und Kanal 11 steuert die Geschwindigkeit des Farb-Fade-Modus.

Wenn Kanal 9 zwischen den Werten 205 und 255 liegt, befindet sich Kanal 10 im Auto Run-Modus und Kanal 11 steuert die Geschwindigkeit des Auto Run-Modus.

12-KANAL-MODUS

Kanal	Wert	Funktion
1	0 - 255	ROT 0% - 100%
2	0 - 255	GRÜN 0% - 100%
3	0 - 255	BLAU 0% - 100%
4	0 - 255	WEISS 0% - 100%
5	0 - 255	BERNSTEINFARBEN 0% - 100%
6	0 - 255	UV 0% - 100%
7	0 - 255	MASTER-DIMMER 0% - 100%
8	0 - 31 32 - 63 64 - 95 96 - 127 128 - 159 160 - 191 192 - 223 224 - 255	STROBE LED AUS LED-Anzeige EIN STROBE LANGSAM-SCHNELL LED-Anzeige EIN PULSE STROBE LANGSAM - SCHNELL LED-Anzeige EIN ZUFALLS-STROBE LANGSAM-SCHNELL LED-Anzeige EIN
9	0 - 51 52 - 102 103 - 153 154 - 204 205 - 255	PROGRAMMAUSWAHL-MODUS DIMMER-MODUS FARBTON-MODUS FARBWECHSEL-MODUS FARB-FADE-MODUS AUTO RUN-MODUS
10	0 - 255 0 - 15 16 - 31 32 - 47 48 - 63 64 - 79 80 - 95 96 - 111 112 - 127 128 - 143 144 - 159 160 - 175 176 - 191 192 - 207 208 - 223 224 - 239 240 - 255	FARBMAKROS/PROGRAMME/ AUTO-WIEDERGABE FARBTON-MODUS (Siehe Tabelle mit Farbmakros auf Seite 20) FARBWECHSEL-MODUS FARBWECHSEL 1 FARBWECHSEL 2 FARBWECHSEL 3 FARBWECHSEL 4 FARBWECHSEL 5 FARBWECHSEL 6 FARBWECHSEL 7 FARBWECHSEL 8 FARBWECHSEL 9 FARBWECHSEL 10 FARBWECHSEL 11 FARBWECHSEL 12 FARBWECHSEL 13 FARBWECHSEL 14 FARBWECHSEL 15 FARBWECHSEL 16 FARB-FADE-MODUS

12-KANAL-MODUS (Fortsetzung)

	0 - 15 16 - 31 32 - 47 48 - 63 64 - 79 80 - 95 96 - 111 112 - 127 128 - 143 144 - 159 160 - 175 176 - 191 192 - 207 208 - 223 224 - 239 240 - 255 0 - 255	FARB-FADE 1 FARB-FADE 2 FARB-FADE 3 FARB-FADE 4 FARB-FADE 5 FARB-FADE 6 FARB-FADE 7 FARB-FADE 8 FARB-FADE 9 FARB-FADE 10 FARB-FADE 11 FARB-FADE 12 FARB-FADE 13 FARB-FADE 14 FARB-FADE 15 FARB-FADE 16 AUTO-WIEDERGABE
11	0 - 255	PROGRAMM- UND AUTO-RUN-GESCHWINDIGKEIT LANGSAM-SCHNELL
12	0 - 20 21 - 40 41 - 60 61 - 80 81 - 100 101 - 255	DIMMUNGSKURVEN STANDARD BÜHNE TV ARCHITEKTUR KINO STANDARD AUF GERÄTEEINSTELLUNG

Wenn Kanal 9 zwischen den Werten 0 und 51 liegt, werden die Kanäle 1 bis 6 verwendet und Kanal 8 steuert den Stroboskopeffekt.

Wenn Kanal 9 zwischen den Werten 52 und 102 liegt, befindet sich Kanal 10 im Farbton-Modus und Kanal 8 steuert den Stroboskopeffekt.

Wenn Kanal 9 zwischen den Werten 103 und 153 liegt, befindet sich Kanal 10 im Farbwechsel-Modus und Kanal 11 steuert die Geschwindigkeit des Farbwechsels.

Wenn Kanal 9 zwischen den Werten 154 und 204 liegt, befindet sich Kanal 10 im Farb-Fade-Modus und Kanal 11 steuert die Geschwindigkeit des Farb-Fade-Modus.

Wenn Kanal 9 zwischen den Werten 205 und 255 liegt, befindet sich Kanal 10 im Auto Run-Modus und Kanal 11 steuert die Geschwindigkeit des Auto Run-Modus.

FARBMAKRO-TABELLE

0-3=Off	64-67=B+W	128-131=G+B+W	192-195=R+B+W+A
4-7=Red	68-71=B+A	132-135=G+B+A	196-199=R+B+W+UV
8-11=Green	72-75=B+UV	136-139=G+B+UV	200-203=R+B+A+UV
12-15=Blue	76-79=W+A	140-143=G+W+A	204-207=R+W+A+UV
16-19=White	80-83=W+UV	144-147=G+W+UV	208-211=G+B+W+A
20-23=Amber	84-87=A+UV	148-151=G+A+UV	212-215=G+B+W+UV
24-27=UV	88-91=R+G+B	152-155=B+W+A	216-219=G+B+A+UV
28-31=R+G	92-95=R+G+W	156-159=B+W+UV	220-223=G+W+A+UV
32-35=R+B	96-99=R+G+A	160-163=B+A+UV	224-227=B+W+A+UV
36-39=R+W	100-103=R+G+UV	164-167=W+A+UV	228-231=R+G+B+W+A
40-43=R+A	104-107=R+B+W	168-171=R+G+B+W	232-235=R+G+B+W+UV
44-47=R+UV	108-111=R+B+A	172-175=R+G+B+A	236-239=R+G+B+A+UV
48-51=G+B	112-115=R+B+UV	176-179=R+G+B+UV	240-243=R+G+W+A+UV
52-55=G+W	116-119=R+W+A	180-183=R+G+W+A	244-247=R+B+W+A=UV
56-59=G+A	120-123=R+W+UV	184-187=R+G+W+UV	248-251=G+B+W+A+UV
60-63=G+UV	124-127=R+A+UV	188-191=R+G+A+UV	252-255=R+G+B+W+A+UV

AKKUSTATUS & LADEVORANG

Akkustatus:

Diese Funktion wird zum Prüfen des Ladezustands des Akkus verwendet.

Stecken Sie das Gerät an und drücken Sie die MODE-Taste, bis "BATT LEV XXX%" angezeigt wird. "XXX" steht für den verbleibenden Ladestand des Akkus. Die Zahl zeigt die restliche Akkulaufzeit an. Wenn "BATT LEV ----" angezeigt wird, wird das Gerät im Wechselstrommodus betrieben. **Lassen Sie den Akku nicht ganz entladen, da dies seine Lebensdauer entscheidend verkürzt.**

HINWEIS: Wenn der Akku nur zu unter 30 % geladen ist, blinkt die prozentuale Anzeige. Bei 15 % wird das Gerät abgeschaltet.

HINWEIS: Bei der Verwendung des Akkubetriebs erscheint nach 20 Sekunden Inaktivität des Bedienfelds die Akkuladeanzeige.

Akku erneut aufladen: Zum erneuten Aufladen des Akkus stecken Sie den AC-Stecker in die AC-Buchse an der Seite des Geräts und schließen das andere Ende an das Stromnetz an. Der vollständige Ladevorgang dauert bei ausgeschaltetem Gerät und voller Ladung etwa 5 Stunden. **Das Blinken der Anzeige hört auf, wenn der Ladestand der Einheit 100 % erreicht hat.**

Hinweis: Beim Trennen des Geräts vom Stromnetz während des Ladevorgangs und bei anschließendem Akkubetrieb tritt ein minimaler Abfall der Ladung auf.

Um den Akku schneller laden zu können, schalten Sie den Ladeschalter in die Position "OFF" und den Akkuschalte auf "ON". Vergleichen Sie "Akkulast" auf Seite 12.

PHOTOMETRISCHES DIAGRAMM

R	D40	917	237	97.8	48.9	32.1	lux
G	D40	951	257	108.5	55.7	37.5	
B	D40	815	217	85	53.1	31.7	
W	D40	1190	302	113.8	67.6	42.3	
A	D40	574	140	50.6	28.9	17.6	
UV	D40	179	47.7	18.3	10.9	6.5	
RGBWA+UV	D40	4240	966	449	241	154.5	

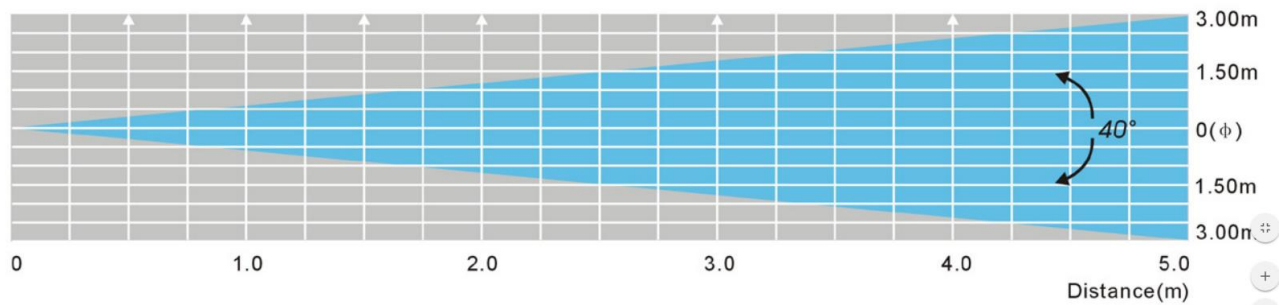

DIMMUNGSKURVEN-DIAGRAMM

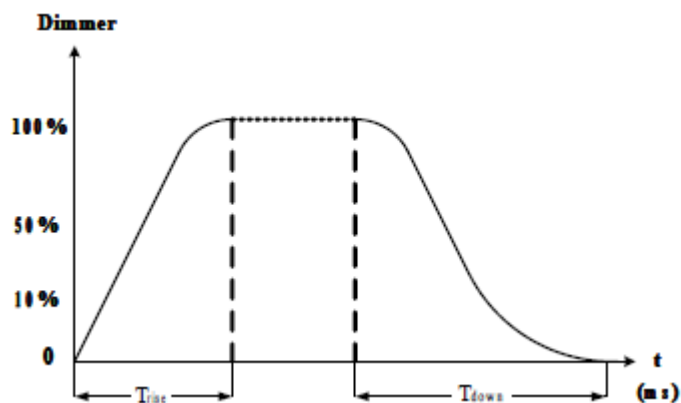

Verzögerungsmodus	DMX-Verzögerung	
	Trise(ms)	Tdown(ms)
dr-0	0	0
dr-1	800	1300
dr-2	1010	1560
dr-3	1200	1950
dr-4	1280	2600

NETZKABEL IN SERIENSCHALTUNG

Mit dieser Funktion können Sie über ein nach IP klassifiziertes Steckverbinderkabel die Geräte miteinander verbinden. Es können maximal 10 Geräte angeschlossen werden. Bei mehr als 10 Geräten benötigen Sie eine weitere Schukosteckdose. Verwenden Sie die gleichen Geräte. NIEMALS verschiedene Gerätetypen verwenden.

HINWEIS: Beachten Sie, dass Geräte nicht gleichzeitig in Serie geschaltet und per Akku betrieben werden können.

FEHLERBEHEBUNG

Nachstehend sind einige mögliche Störungen zusammen mit den jeweiligen Behebungsvorschlägen aufgelistet.

Das Gerät reagiert nicht auf DMX:

1. Prüfen Sie, ob die DMX-Kabel richtig angeschlossen und verdrahtet sind (Pol 3 ist „heiß“; bei anderen DMX-Geräten kann auch der Pol 2 „heiß“ sein). Vergewissern Sie sich außerdem, dass alle Kabel an die richtigen Anschlüsse angesteckt sind; beachten Sie den Unterschied zwischen Ausgang und Eingang.

REINIGUNG

Aufgrund von durch Nebel, Rauch und Staub verursachte Ablagerungen auf den Optiken, sollten die inneren und äußeren Linsen regelmäßig gereinigt werden, um eine optimale Lichtleistung zu gewährleisten.

- 1. Benutzen Sie zum Abwischen der Gehäuseaußenseite einen handelsüblichen Glasreiniger und weiche Stofftücher.*
- 2. Reinigen Sie die äußeren Linsen einmal nach 20 Tagen mit Glasreiniger und weichen Tüchern.*
- 3. Achten Sie immer darauf, dass alle Teile völlig abgetrocknet sind, bevor Sie das Gerät wieder an die Stromversorgung anschließen.*

Die Häufigkeit der Reinigung hängt von der Umgebung ab, in der das Gerät betrieben wird (also etwa bei Rauch, dem Einsatz von Nebelmaschinen oder Staub).

Modell:**WiFly EXR HEX5 IP**

Stromversorgung:	100 V ~ 240 V / 50~60 Hz
Akkuladezeit:	5 Stunden (bei LOAD auf "Off")
Akkulaufzeit:	5 Stunden (bei voller Ladung)
Akkulebensdauer*:	7 Stunden (bei voller Ladung im Energiesparmodus)
LEDs:	Durchschnittliche Lebensdauer beträgt 500 Ladezyklen
Abstrahlwinkel:	5 x 10 W Hex-LEDs (RGBWA+UV, 6-in1)
IP-Schutzart:	40 Grad
Arbeitsposition:	65
Leistungsaufnahme:	Jede sichere und geschützte Position
Netzkabel in Serienschaltung:	56 W
Gewicht:	maximal 10 Geräte
Abmessungen:	12 lbs./ 5,4 kg
Farben:	10,5" (L) x 9,5" (B) x 6,5" (H)
DMX-Kanäle:	310 x 280 x 194mm RGBWA+UV 5 DMX-Modi: 6-Kanal-Modus, 7-Kanal-Modus, 8-Kanal-Modus, 11-Kanal-Modus & 12-Kanal-Modus

* abhängig von der Ladehäufigkeit

Automatische Spannungserkennung: Das Gerät verfügt über ein automatisches Vorschaltgerät, das automatisch die anliegende Spannung erkennt, sobald der Netzstecker in die Schukosteckdose gesteckt wird.

Wichtig: Änderungen und Verbesserungen an der technischen Spezifikation, der Konstruktion und der Bedienungsanleitung können ohne vorherige Ankündigung durchgeführt werden.

RoHS – ein wichtiger Beitrag zur Erhaltung unserer Umwelt

Sehr geehrter Kunde,

die Europäische Gemeinschaft hat eine Richtlinie erlassen, die eine Beschränkung/Verbot der Verwendung gefährlicher Stoffe vorsieht. Diese Regelung, genannt ROHS, ist ein viel diskutiertes Thema in der Elektronikbranche.

Sie verbietet unter anderem sechs Stoffe: Blei (Pb), Quecksilber (Hg), sechswertiges Chrom (CR VI), Cadmium (Cd), polybromierte Biphenyle als Flammenhemmer (PBB), polybromierte Diphenylather als Flammenhemmer (PBDE)

Unter die Richtlinie fallen nahezu alle elektrischen und elektronischen Geräte deren Funktionsweise elektrische oder elektromagnetische Felder erfordert - kurzum: alles was wir im Haushalt und bei der Arbeit an Elektronik um uns herum haben.

Als Hersteller der Markengeräte von AMERICAN AUDIO, AMERICAN DJ, ELATION professional und ACCLAIM Lighting sind wir verpflichtet, diese Richtlinien einzuhalten. Bereits 2 Jahre vor Gültigkeit der ROHS Richtlinie haben wir deshalb begonnen, alternative, umweltschonendere Materialien und Herstellungsprozesse zu suchen. Bis zum Umsetzungstag der ROHS wurden bereits alle unsere Geräte nach den Maßstäben der europäischen Gemeinschaft gefertigt. Durch regelmäßige Audits und Materialtests stellen wir weiterhin sicher, dass die verwendeten Bauteile stets den Richtlinien entsprechen und die Produktion, soweit es der Stand der Technik entspricht, umweltfreundlich verläuft.

Die ROHS Richtlinie ist ein wichtiger Schritt für die Erhaltung unserer Umwelt zu sorgen und die Schöpfung für unsere Nachkommen zu erhalten. Wir als Hersteller fühlen uns verpflichtet, unseren Beitrag dazu zu leisten.

WEEE – Entsorgung von Elektro- und Elektronikgeräten

Jährlich landen tausende Tonnen umweltschädlicher Elektronikbauteile auf den Deponien der Welt. Um eine bestmögliche Entsorgung und Verwertung von elektronischen Bauteilen zu gewährleisten, hat die Europäische Gemeinschaft die WEEE Richtlinie geschaffen.

Das WEEE-System (Waste of Electrical and Electronical Equipment) ist vergleichbar dem bereits seit Jahren umgesetzten System des „Grünen Punkt“. Die Hersteller von Elektronikprodukten müssen dabei einen Beitrag zur Entsorgung schon beim In-Verkehr-Bringen der Produkte leisten. Die so eingesammelten Gelder werden in ein kollektives Entsorgungssystem eingebracht. Dadurch wird die sachgerechte und umweltgerechte Demontage und Entsorgung von Altgeräten gewährleistet.

Als Hersteller sind wir direkt dem deutschen EAR-System angeschlossen und tragen unseren Beitrag dazu. (Registration in Deutschland: DE41027552)

Für die Markengeräte von AMERICAN DJ und AMERICAN AUDIO heißt das, dass diese für Sie kostenfrei an Sammelstellen abgegeben werden können und dort in den Verwertungskreislauf eingebracht werden können. Die Markengeräte unter dem Label ELATION professional, die ausschließlich im professionellen Einsatz Verwendung finden, werden durch uns direkt verwertet. Bitte senden Sie uns diese Produkte am Ende Ihrer Lebenszeit direkt zurück, damit wir deren fachgerechte Entsorgung vornehmen können.

Wie auch die zuvor erwähnte ROHS, ist die WEEE ein wichtiger Umweltbeitrag und wir helfen gerne mit, die Natur durch dieses Entsorgungskonzept zu entlasten.

Für Fragen und Anregungen stehen wir Ihnen gerne zur Verfügung. Kontakt: info@americandj.eu

A.D.J. Supply Europe B.V.
Junostraat 2
6468 EW Kerkrade
Niederlande
www.americandj.eu